

 **KUBO** HOME
WASHING MACHINE

INSTRUCTION MANUAL
MANUAL DE INSTRUCCIONES
MANUAL DE INSTRUÇÕES

KBWM9341WH
KBWM9341IX

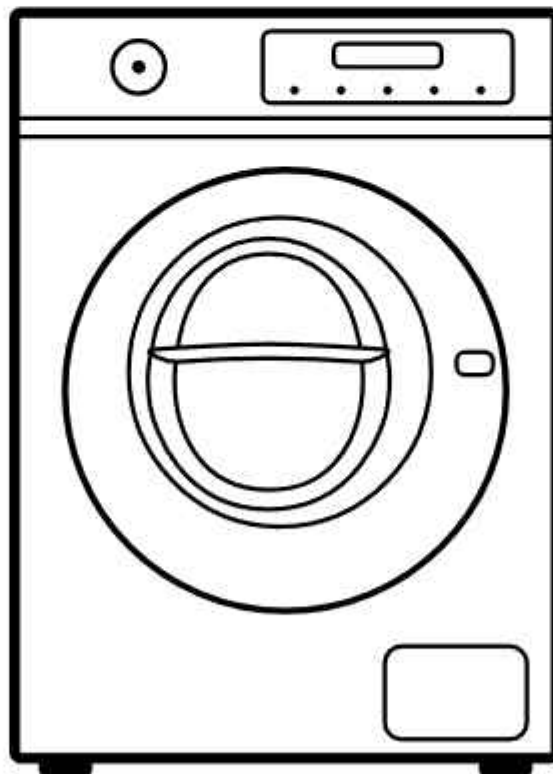

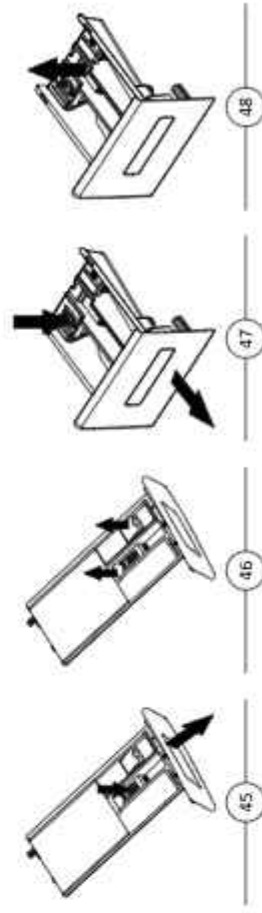
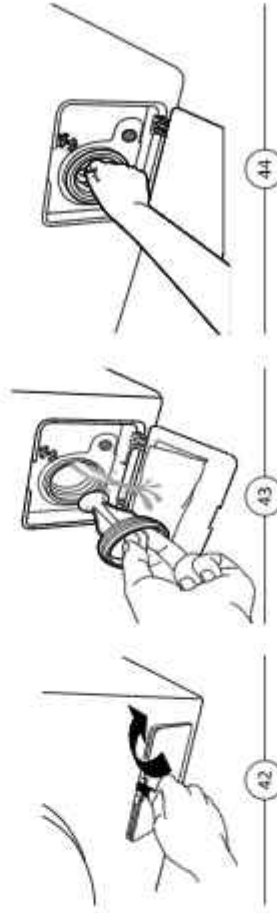
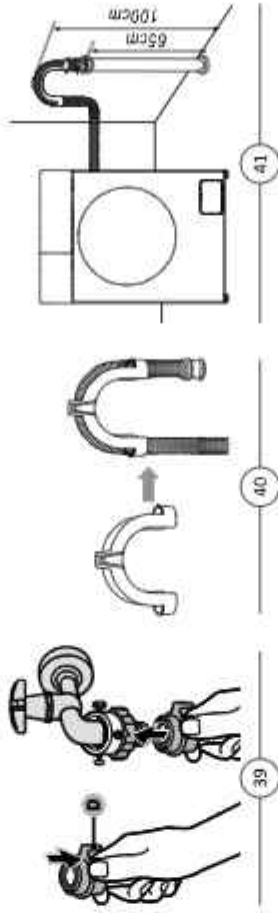
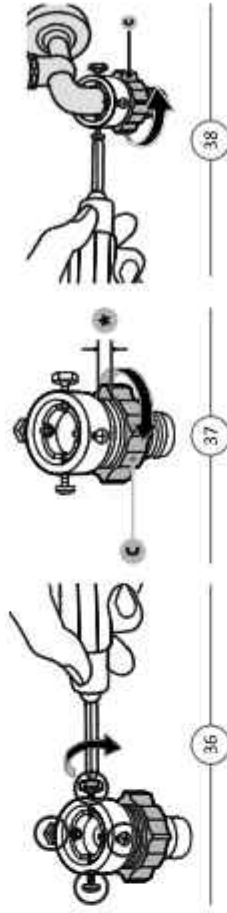
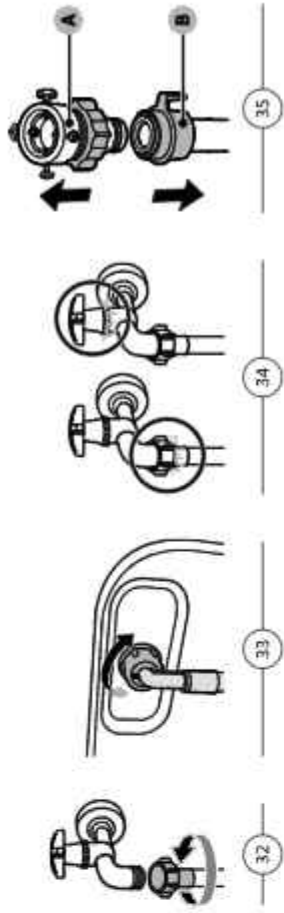
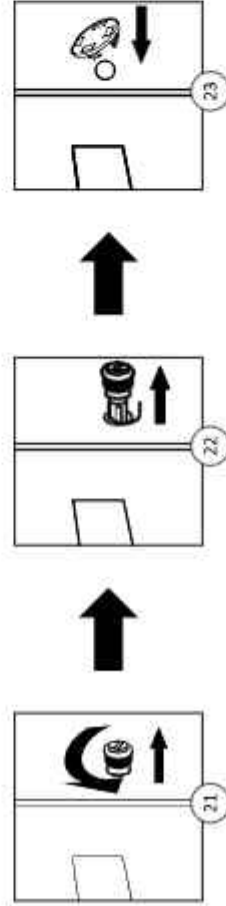
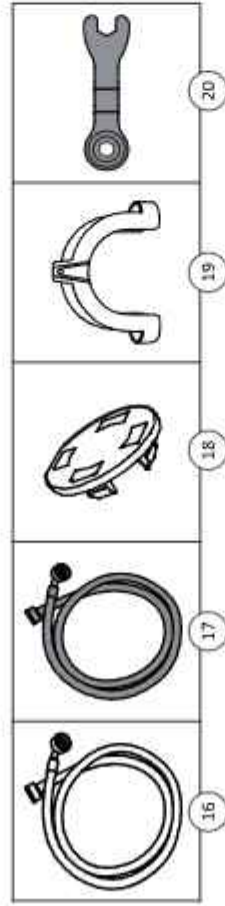
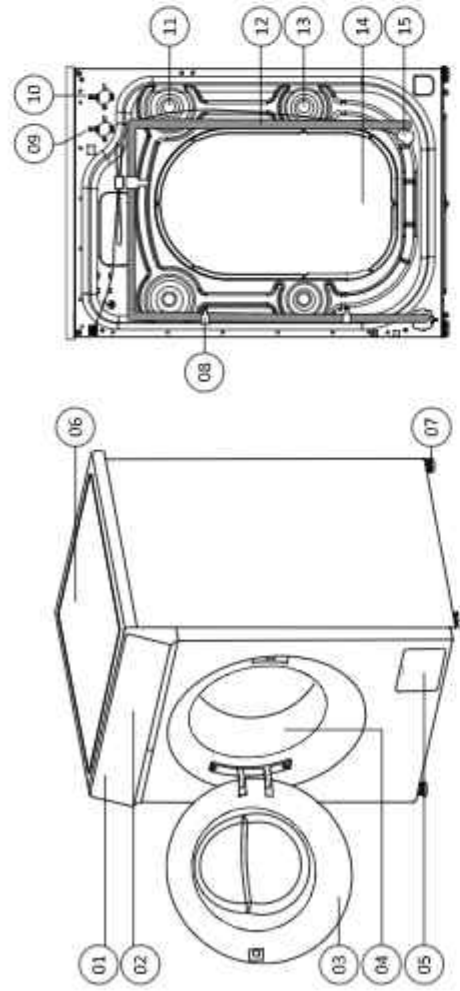

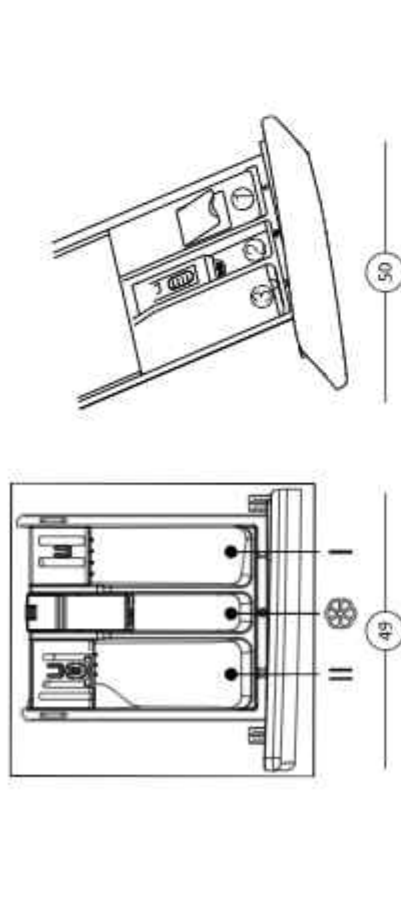

49

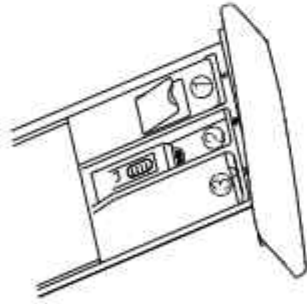

50

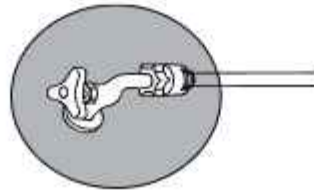

51

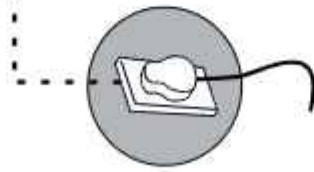

52

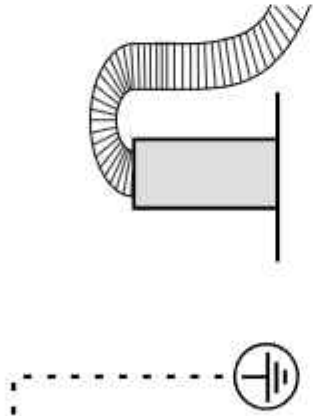

53

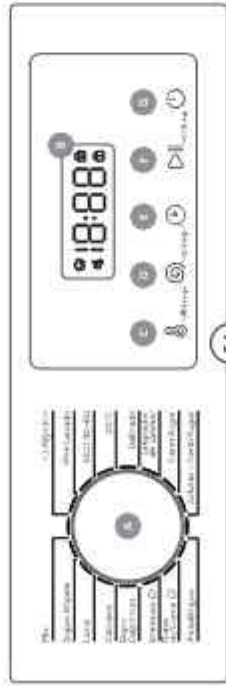

54

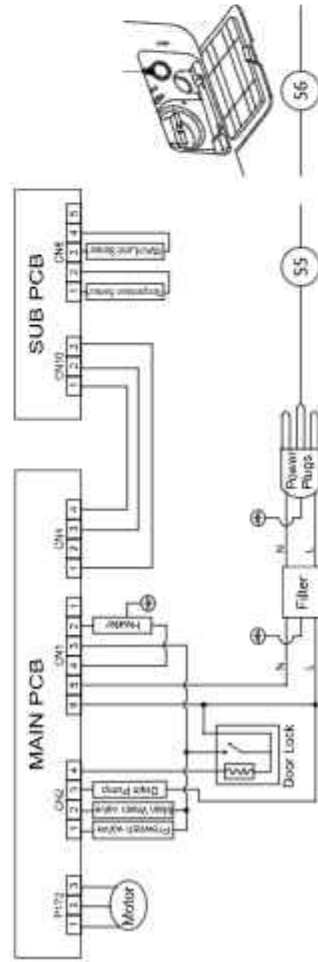

55



56

INDEX

English 5
 Español 20
 Português 38

EN

Before using your appliance read this instructions manual carefully and keep it in a safe place as you may need to consult it in the future.

The user manual in digital format is available on the website www.suportworten.pt.

Before turning on your appliance, and to ensure a safe and correct operation, do not use if:

- It has fallen to the ground;
- You notice any evidence of damage;
- Any anomaly occurs during its operation.

Your appliance should not be used for other purposes than the ones intended and solely for household use. Any damage resulting from using the appliance outside this scope, any incorrect use, as well as any manual modifications to the product will not be covered and automatically voids the warranty.

Please read the instruction manual carefully!

Please read the installation instructions carefully!

SAFETY INSTRUCTIONS

- This appliance can be used by children aged from 8 years and above and persons with reduced

physical, sensory or mental capabilities or lack of experience and knowledge if they have been given supervision or instruction concerning use of the appliance in a safe way and understand the hazards involved. Children shall not play with the appliance. Cleaning and user maintenance shall not be made by children without supervision.

- Children of less than 3 years should be kept away unless continuously supervised.
- If the supply cord is damaged, it must be replaced by the manufacturer, its service agent or similarly qualified persons in order to avoid a hazard.
- This appliance is intended to be used in household and similar applications such as:
 - Staff kitchen areas in shops, offices and other working environments;
 - Farm houses;
 - By clients in hotels, motels and other residential type environments;
 - Bed and breakfast type environments;
 - Areas for communal use in blocks of flats.
- For appliances with ventilation openings in the base, a carpet must not obstruct the openings;
- The appliance must not be installed behind a lockable door, a sliding door or a door with a hinge on the opposite side to that of the tumble dryer, in such a way that a full opening of the tumble dryer door is restricted.

INSTALLATION

01. Drawer handle Control

02. Panel

03. Door

04. Inner drum

05. Drain cover plate

06. Top cover

07. Adjustable stand

08. Drain Hose Clips

09. Inlet Valve (Cold)

10. Inlet Valve (Hot)

Only double inlet machines have the hot valve.

11. Power Cord

12. Drain Hose

13. Transit Bolt (4EA)

14. Back Cover

15. Power Plug

Note

We recommend that your new washing machine be installed by a qualified appliance technician. If you feel that you have the skills to install the washing machine, read the installation instructions carefully before beginning to install.

Tools required

You may require the following tools to install your washing machine:

- Scissors
- Pliers
- Standard Screwdriver
- Gloves
- Spanner

Unpacking the washing machine

Unpack your washing machine and check for any damage during transport. Also make sure that all the items (as shown below) in the attached bag are present. If there is any damage to the washing machine during transport, or if any items are missing or damaged, contact the local dealer immediately.

- **If the washing machine is not a double inlet machine, it will not have the hot water hose.**

- **Water hose** (Connection to the cold water supply) (see Fig. 16).
- **Hot Water hose** (Connection to the hot water supply) (see Fig. 17).
- **Hole cover (4EA)** (Used to close the transit bolt holes) (see Fig. 18).
- **Drain Hose Support** (Used to loop the end of the drain hose) (see Fig. 19).
- **Spanner** (see Fig. 20).

1. Used to adjust the base of the machine.

2. Remove the transit bolt on the back of the machine.

Select the location

Before installing the washing machine, select a location with the following characteristics:

- Rigid, dry, and level floor (if this is not the case, level the machine by referring to the following "Adjustable stand" figure).
- Away from direct sun light.
- With sufficient ventilation.
- The room temperature must be between 0-40°C.

- The ambient humidity must be less than 95% (at a temperature of 25°C).
- Keep away from heat sources such as coal or gas fired devices. Make sure the washing machine does not stand on the power cord. Do not install the washing machine on carpeted flooring.

Remove the transit bolts

Before using this washing machine, the transit bolts must be removed from the back of the machine. Remove the bolts as follows:

Put the transit bolts aside for future use.

1. Loosen the four transit bolts using a spanner (see Fig. 21).
2. Take each bolt head and pull it through the wide part of the hole. Repeat for each bolt (see Fig. 22).
3. Cover the holes with the supplied plastic covers (see Fig. 23).

Level the washing machine

Install or place the washing machine in an indoor environment of which the temperature does not drop below 0°C, as such temperatures may damage the programming controller.

Base stand structure

- Lock nut (see Fig. 24).
- Rubber-coated support stand (see Fig. 25).

Factory status

- Lock nut close to the bottom of the machine (see Fig. 26).
- Support stand close to the lock nut (see Fig. 27).

Note

To facilitate installation, the stands may not all be locked on exit from the factory. Make sure to lock all four stands before adjusting the level.

1. When placing the machine. Check if the bottom stand is in factory status. If not, set the bottom stand to factory status: the locking nut is locked tightly onto the box bolt. And the support stand is tightly locked onto the locking nut: (see Fig. 28).
2. Once the machine is in place, push on the opposite corner of the washing machine top cover plate with both hands in turn and shake it vertically downwards to check whether the support stand is on the floor and whether the machine shakes (see Fig. 29).
3. To make sure the machine is correctly positioned, loosen the lock nut in the direction shown on the diagram to the appropriate height using the included spanner until the support stand touches the floor and the machine no longer shakes. (see Fig. 30).

The support base is on the floor

4. Finally, use the spanner to turn the lock nut back to the bottom of the box to lock it (you can also slightly tighten the support stand by hand to avoid the support stand moving again). Make sure the support stands do not move again. (see Fig. 31).



CAUTION

1. The machine must be perfectly level and stable when the four support

stands are on the floor. Lower the stands as much as possible to level the machine.

2. Improper levelling can cause loud noise, machine vibrations, machine movement and other abnormal phenomena.
3. There is an air vent on the bottom of the machine (do not block it). Install the washing machine on a solid, smooth and non-slip floor. Do not place the washing machine on a soft blanket or a wooden floor, or on various worktops and stands, as this may cause unnecessary injury.

Connect the water hose

The provided water hose may differ depending on the model. Follow the instructions for the provided water hose.

Connecting to a threaded water tap:

1. Connect the water hose to the tap, and then turn the connector clockwise as shown (see Fig. 32).
2. Connect the other end of the hose to the inlet valve on the back of the washing machine. Turn the hose clockwise to tighten (see Fig. 33).
3. Open the water tap and check for leaks around the connection areas. If there are leaks, repeat the steps listed above (see Fig. 34).

Connecting to a non-threaded water tap

1. Remove the adapter (A) from the water hose (B) (see Fig. 35).
2. Use a Phillips screwdriver to loosen the four adapter screws (see Fig. 36).

3. Hold the adapter and turn part (C) in the direction of the arrow to loosen it by 5 mm (see Fig. 37).

4. Fit the adapter to the tap. Then tighten the screws while keeping the adapter in place.
5. Turn part (C) in the direction of the arrow to tighten it (see Fig. 38).
6. While pulling down part (D) on the water hose, connect the water hose to the adapter. Then release part (D). There is a click when the hose fits into the adapter (see Fig. 39).
7. To finish connecting the water hose. See 2 and 3 in the "Connecting to a threaded tap" section.

Note

- If there is any hose leakage once it has been connected, repeat the water hose connection steps.
- Do not bend the hose.
- Check the water hose connection carefully before every use of the washing machine.

Connecting the drain hose

(see Fig. 40).

- The drain hose must be placed at a height of 65-100 cm above the floor; otherwise, drainage may be poor.
- The supplied drain hose support can be used to loop the drain hose down to the wall. Standpipe or laundry tub.
- Make sure all the hose connections are tight.

Note

- The end of the drain hose must not be immersed in water for the washing machine to work properly (see Fig. 41).

Connect the power supply

- As the maximum current for the appliance is 10A when using its heating function, make sure the power supply (current, voltage and wire) in your home meets the normal load requirements for electric appliances.
- Connect the power cord to a power outlet that is correctly installed and properly earthed.
- Make sure your power voltage is same as the machine's rated voltage.
- The power plug must match the socket.
- Do not use multi-plugs or extension cords.
- Do not plug in and remove the plug if your hands are wet.
- When pulling out the plug, hold the plug firmly and then pull. Do not pull the power cord forcibly.
- If the power cord is damaged or has any sign of being defective, a specific power cord must be selected or purchased from its manufacturer or be replaced by a service centre.
- 1. This machine must be correctly earthed. In the event of a short circuit, earthing can reduce electric shock hazards.
- 2. The washing machine must be run on a circuit that is separate from other electric appliances. Otherwise, the circuit breaker may trip or the fuse burn out.

Circuit Diagram (see Fig. 55)

CLEANING AND MAINTENANCE

Proper washing machine maintenance can extend its service life.



WARNING

Before beginning maintenance operations, disconnect the power plug or cut the power supply, and close the tap.

Internal drum cleaning

1. The rust left inside the drum by metal items must be removed immediately using chlorine-free detergents. Never use steel wool.

Cleaning the surface

2. If there is any water overflow, use a dry cloth to wipe it off immediately. Abrasive products must not be used on the washing machine.
3. The surface can be cleaned using diluted non-abrasive neutral detergents when necessary.

Cleaning the drain

1. Open the filter cover using tools such as coins in the direction shown; (see Fig. 42).
2. Unscrew the filter and be careful of the remaining water. Remove any foreign material from the drain pump filter (see Fig. 43).
3. Refit the filter (see Fig. 44).

Cleaning the inlet valve filter

The inlet filter must be cleaned if there is no water, or insufficient water, when the tap is opened.

1. Lower the water pressure:
 - a. Close the tap.
 - b. Select any cycle except the "Spin" cycle.

c. Press the "Start/ Pause" button and keep the cycle running for about 40 seconds.

d. Pull out the power plug.

2. Remove the water hose from the tap.

3. Wash the filter with water.

4. Reconnect the water hose.

Cleaning the detergent drawer

The detergent drawer structure varies with different machine models; follow the steps and methods shown in the figure below to clean the detergent drawer:

- If there is detergent or fabric softener residue in the drawer:
- As shown in Fig. 45 (Auto dispenser) / Fig. 47 (Common dispenser), pull out the drawer and press the limit rod; pull out the whole drawer;
- As shown in Fig. 46 (Auto dispenser) / Fig. 48 (Common dispenser), open the drawer (raise it slowly) and take out the syphon plate (lift it);
- Use tap water or a brush to wash the detergent drawer and syphon pipe;
- Refit the drawer and syphon pipe, and then close the drawer.
- A little detergent will flow into the compartment box when pulling out the drawer, this is normal.

Try not to repeatedly open and close it as this will cause detergent loss;

- Be careful of spilling detergent as that may cause inconvenience when adjusting (such as tilting and moving, etc.) the machine (pull out the drawer before adjusting).

4. Turn the knob to the "Cotton" programme.

5. Press the  Start/Pause button.

This will remove any water remaining in the machine from the manufacturer's test run.

Sorting laundry

Read these recommendations carefully to avoid washing machine issues and damaged laundry.

1. Do not load laundry over the rated capacity.
2. Sort the laundry by colour and by care label. Most garments have a textile care label in the collar or side seam.
3. Make sure all pockets are empty, foreign objects (e.g. nails, coins, paper clips, etc.) can damage garments and machine components.
4. Close any zips, fasten hooks etc. before washing.
5. Laundry being washed should be sorted according to colour. Dark colour laundry in particular should not be washed with light colour laundry.
6. Badly soiled areas, stains etc. should be pre treated using liquid detergent, stain removers etc.
7. Turn clothes which pill easily and with wool surfaces inside out before putting them in the machine.

Adding detergent (see Fig. 49)

- Pull out the detergent drawer.
- Add prewash detergent to compartment **I**. Only used for prewash programs. (option 1: solid detergent; option 2: liquid detergent.)

- Add detergent for the main wash in compartment **II**. (option 1: solid detergent; option 2: liquid detergent.)

- Add fabric softener to compartment .

- Use the suitable type of detergents for the various washing temperatures to get the best wash using less water and energy.

- All the detergent/fabric softener should be added at the same time. Refer to the manufacturer's instructions for detergent/fabric softener doses.

- Excess detergent will produce a lot of foam, which overflows easily, and will adversely affect its dissolving, resulting in rinsing difficulties.

Detergent Release (automatic release) Liquid Detergent (Automatic)

You can add liquid detergent to the drawer **I** before washing. During operation, the washing machine will add liquid detergent automatically according to the weight. It can be added manually just once, but there can be several automatic smart, and accurate additions.

Using washing powder or fabric softener (manual)

If you want to use washing powder or fabric softener, push the button to stop the automatic dosing function. (The LED indicator will be OFF) Use non-foaming or low-foaming detergents suitable for front-loading washing machines. On every use,

Recovery from freezing

The washing machine may freeze in temperatures below 0°C.

1. Turn off the washing machine and unplug the power cord.
2. Pour warm water over the water tap to free the water hose.
3. Disconnect the water hose and soak it in warm water.
4. Pour warm water into the drum and leave it for about 10 minutes.
5. Reconnect the water hose to the water tap.

Note

1. When the washing machine is reused, make sure the room temperature is above 0°C.
2. If your washing machine is located in a room where it can freeze easily, drain the water remaining in the drain hose and water hose thoroughly.
3. Contact a technician if your washing machine freezes.

OPERATING INSTRUCTIONS

Make sure your machine is properly installed before using it.

Before washing clothes for the first time, run a complete cycle with the machine empty.

To do that:

1. Connect the power source and water.
2. Put a little detergent (about 10 g) into the drawer and close it.
3. Press the  On/Off button.

manually add the quantity in the washing machine once only.

Over-dosing washing powder can generate a lot of foam. This causes washing difficulties because the powder is difficult to dissolve.

See Fig. 50:

1. Liquid detergent compartment: liquid detergent
2. Fabric softener compartment: liquid fabric softener
3. Washing powder compartment: powder or liquid detergent

Note

1. The first time you use liquid detergent and the automatic dosing function, run the "Super Quick" programme.
2. It is normal that some liquid detergent flows out of the compartment when pulling out the liquid detergent compartment. Avoid frequently pulling out the liquid detergent compartment to lower liquid detergent costs.
3. Refer to the manual for fabric softener quantities. Excess fabric softener destroys artificial fibres.
4. The liquid level must not be over the compartment MAX level.
5. Dilute thick fabric softener or bleach first before pouring into the compartment.

Washing steps

1. Connect the water hose and turn on the tap (see Fig. 51).
2. Insert the power plug (see Fig. 52).
3. Place the drain hose (see Fig. 53).



4. Open the door, put the laundry inside and then close it; put detergent in the detergent compartment and close the drawer.

5. Press the power button (see Fig. 54 - G)

6. Select the required program. (see Fig. 54 - A)

7. Customise settings such as start time, temperature, spin rate and other Settings. (see Fig. 54 - C, D, E)

8. Press the Start button (see Fig. 54 - F)

- Press Power  On/Off to turn the washing machine on.
- Turn the Cycle Selector to select a cycle.
- Change the cycle settings (Temperature and Speed, etc.) as necessary.
- Set the Delay Time if you want to finish the wash cycle at a specific time.
- Press  Start/Pause.





To change the cycle during operation

- Press  Start/Pause to stop the machine.
- Select a different cycle.
- Press  Start/Pause again to start the new cycle.

CONTROL PANEL

The illustration is an example of the model's control panel.

The illustration is for reference only. Refer to the actual panel. (see Fig. 54)

A - Cycle Selector	Turn the dial to select a cycle.
B - Display	The display shows current cycle information and estimated remaining time, or an error code when a problem occurs.
C - Temp. 	Press to change the water temperature for the current cycle. The available temperature range depends on the cycle. The selected temperature will be displayed.
D - Speed 	Press to change the spin speed for the current cycle. The available spin speeds depend on the cycle. The selected spin speed will be displayed.
E - Delay 	Press Delay repeatedly to cycle through the available Delay options (from 3 to 24 hours in one hour increments).
F - Start/Pause 	Press to Start/Pause the machine. Press the button once to start a cycle. To pause, press the button again. You can change the cycle settings and options. To resume paused operation, press the button again.
G - On/Off 	Press to turn the washing machine On/Off. If you turn on the washing machine and do not use it for 10 minutes, it will switch off automatically.

Delay

You can set the washing machine to finish your wash automatically at a later time, by choosing a delay of between 3 to 24 hours (in 1 hour increments). The displayed time indicates the time the wash will finish.

1. Select a cycle. Then change the cycle settings if necessary.
2. Press Delay repeatedly until the required end time is shown.

3. Press  Start/Pause.

The corresponding indicator turns on with the clock running.

4. To cancel the Delay, restart the washing machine by pressing  On/Off.

Use case

You want to finish a two-hour cycle 3 hours from now. To do that, add the Delay option to the current cycle with the 3-hour setting, and press  Start/Pause at 2:00 p.m. Then what happens? The washing machine starts running at 3:00 p.m. and ends at 5:00 p.m.

Steam Wash Icon

If this icon is permanently on, it means the Steam Wash function is enabled. Due to the different model configurations, some models do not have this configuration, refer to the actual model.

Child Lock

To prevent accidents involving children, Child Lock locks all the buttons except  On/Off.

- To enable or disable the Child Lock function, press Temp. and Speed at the same time and keep them pressed for 3 seconds.

When the Child Lock is activated, the indicator  lights.

Alarm Off

You can activate or deactivate the sound of the program selector, as well as all buttons.

- To turn the sound on or off, press and hold Speed and Delay at the same time for 3 seconds. When the sound is off, the indicator  lights.

Door's lock

If the door is not closed or locked correctly, the icon does not light; Lock the door correctly and the icon will turn on permanently.

Recharge

Press and hold the  Start/Pause button for 3 seconds. Once the lock is released, the add laundry function can be started during the program.

PROGRAM

Mix: For mixed loads of cotton and synthetics.

Super Quick: For lightly soiled laundry of less than 2.0 kg that you want to wash quickly.

Wool: The wool cycle features gentle cradling and soaking to protect the wool fibres from shrinkage/distortion. Neutral detergent is recommended.

Shirts: You can select this cycle to wash cotton, linen, synthetic fibre or blended fabric shirts.

Sportswear: This cycle is used to clean sportswear.

Intensive: For heavily soiled items. The running time is longer than the other cycles.

Bedding: This cycle is suitable for heavier laundry, jeans, bedding, etc.

Allergy Care: Featuring a high-temperature wash and extra rinses to help remove the remaining detergent effectively.

Cotton: For cottons, bed linens, table linens, underwear, towels, or shirts. The washing time and rinse count are automatically adjusted according to the load.

Prewash: Add a preliminary washing cycle before starting the Cotton cycle.

ECO 40-60: To clean normally soiled cotton items which are declared to be washable at 40°C or 60°C, together in the same cycle. This cycle is used to be compliant with the EU Eco-design legislation.

This cycle is set as a default.

20°C: New European standard special cycles used to wash delicate laundry, the temperature selection can only be 20°C, protective clothing.

Delicate: For sheer fabrics, bras, lingerie (silk), and other hand wash-only fabrics. For the best results, use liquid detergent.

Drum Clean: Cleans the drum by removing dirt and bacteria from it. Make sure the drum is empty.

Do not use any cleaning agents to clean the drum.

Spin: An additional spin cycle to effectively remove moisture from laundry.

Rinse + Spin: An additional rinse cycle after applying fabric softener to the laundry.

WASHING CYCLE TABLE

- Washing effectiveness and performance is determined by the quality of the detergent. Only use machine wash approved detergents.
- If you need to use specific detergents, e.g. for synthetic and woollen fabrics. Always follow the detergent manufacturer's recommendations.
- Do not use dry cleaning agents such as trichloroethylene and similar products. Select the best detergent.

Program	Max Load (kg)	Detergent type	
		Universal	Special
Mix	12		Fabric softener
Super Quick	6	L/P	-
Wool	2	L/P	-
Shirts	2	-	L/P
Sportswear	5	L/P	1
Intensive	5	L/P	-
Bedding	12	L/P	-
Allergy Care	10	L/P	L/P
Cotton	6	L/P	L/P
Prewash	12	L/P	-
ECO 40-60	12	L/P	-
20°C	6	L/P	-
Delicate	10	L/P	-
Drum Clean	6	L/P	-
Spin	0	-	-
Rinse+ Spin	12	-	-

L = gel-/liquid detergent

P = Powder detergent

O = optional

- = no

If using liquid detergent, using the delay function is not recommended.

We recommend using: Washing powder from 20°C to 95°C; Wool detergent from 20°C to 40°C.

Only select 95°C washing temperature for special hygienic requirements.

INTRODUCTION TO OTHER FUNCTIONS

Emergency door unlocking (not available on some models)

- If you want to remove the laundry when there is an extended power

cut, make sure the water level in the drum is below the safe level, the temperature is under 40°C, and the inner drum is not rotating, then disconnect the drain hose and lower it, replace the hose once the water has drained;

- In an emergency, pull the cord (see Fig. 56).
- Open the drain pump cover at the bottom right of the front side, pull down the rod slightly until a slight sound can be heard, then open the door and take out or put in the laundry;
- Refit the drain pump cover;
- This method can only be used in an emergency.

Auto Dispensing (not available on some models)

- This machine can dispense the detergent automatically. When you want to use the powder detergent manually, turn off the combination button to stop this function;
- When you start the machine, if the indicator light shows full, it means the detergent is abundant; when the washing finishes, if there is only one indicator bar left, and it shows "DODD" for the service time, it means the detergent is running out. You need to add detergent.
- Before washing, you can put detergent in the detergent compartment, and the machine will dispense the detergent according to the weight of the laundry during the automatic washing cycle.
- Refer to the cycle table for further information on the default status of this function.

Resume Function

This machine has a resume function after a power cut. If there is a power failure or the plug is disconnected during a machine cycle, the machine can remember the work status and resume work when power returns.

Memory Function

(not available on all models)

- This machine can remember the latest work process automatically. When you turn the machine back on, the machine remembers the washing cycle and the settings you made the last time (it means the whole working process for the last wash will be selected by default when the machine starts)

Laundry weight awareness

At the start of the wash, the machine will estimate the laundry weight and dispense the detergent automatically (subject to there being enough detergent in the compartment), and then decide the amount of water accordingly to save water.

Unbalance protection

- When the machine is ready to spin, it may take some time to balance the laundry if the unbalance is too high.
- If the laundry is still unbalanced in the drum after that, the spinning speed can be slowed down to avoid too much vibration.
- If there is too little laundry in the drum, the machine may not spin due to the unbalance protection, in which case you should add more laundry to the machine to make it spin.

Spraying

(not available on all models)

- This machine uses detergent auto dispensing technology; water will flow from the detergent compartment to deliver detergent to the inner drum. It will also spray water on the observation window glass, which better cleans the foam and stains on the laundry and window. This will make the washing process cleaner and build a high efficiency, water-saving and clean washing environment!

Drum light

(not available on some models)

- At the start of the programme, the end of the programme and at the pause of the washing status, the washing machine drum light will be lit. You can see the laundry in the washing machine and have the smart laundry experience.

Note

Due to product model upgrades, the function configuration may differ from this description, use the actual model function as the standard!

TROUBLESHOOTING

PROBLEMS	SOLUTION
There is water remaining in the machine.	<ul style="list-style-type: none"> This is normal and is the result of the water tests carried out at the factory.
The washing machine will not run.	<ul style="list-style-type: none"> Check that the power plug is properly inserted in the socket. Check whether the tap is open. Check that the "Power" button has been pressed. Check that the "Start/Pause" button has been pressed. <p>Check whether the delay</p>

Water leak.	<ul style="list-style-type: none"> Check and fasten the water hose. Clean up the drain hose and ask a specialized person to repair it when necessary.
Abnormal noise and significant vibration.	<ul style="list-style-type: none"> Check whether the transit bolts have been removed. Check whether the adjustable. Check that the washing machine is installed on a solid and level floor. Check if there are any metal items inside.
Washing efficiency is not satisfactory.	<ul style="list-style-type: none"> Select a proper cycle. Add the proper detergent quantity according to the instructions on the detergent packaging.
The machine does not respond when buttons are pressed.	<ul style="list-style-type: none"> Check whether the "Child-lock" feature has been enabled. Press the "Start/Pause" button first, then press the other buttons.
The actual cycle run time does not match the displayed time.	<ul style="list-style-type: none"> Check whether the laundry in the drum is dispersed enough. Check that the water drains out or flows in properly.
The washing machine fills during draining.	<ul style="list-style-type: none"> Check that the max drain hose height is lower than 65 cm. Check if the drain hose is immersed.

E3	The door lock is defective.	<ul style="list-style-type: none"> Close the door again properly. Check whether there is any laundry caught between the door and the seal. Contact a technician if necessary.
E4	Water is overflowing.	<ul style="list-style-type: none"> Water automatically until the water level is suitable for the wash cycle. Contact a technician if necessary.
E5	The electric motor is defective.	<ul style="list-style-type: none"> Contact a technician.
E6	The heater does not work.	<ul style="list-style-type: none"> Contact a technician.
E7	There is a temperature sensor fault.	<ul style="list-style-type: none"> Contact a technician.
E8	Unmatched software/hardware on main board and frequency inverting.	<ul style="list-style-type: none"> Contact a technician.
E9	Inverter failures.	<ul style="list-style-type: none"> Contact a technician.
E10	Communication failures.	<ul style="list-style-type: none"> Contact a technician.
EP	The running cycle does not match the cycle indicated on the selector.	<ul style="list-style-type: none"> Turn the cycle selector to the cycle corresponding to the ongoing cycle.

Note

Refer to the actually purchased model for the fault display. Different models have different fault displays.

TECHNICAL SPECIFICATIONS:

Parameter / Capacity	Inverter Motor Series
	12kg
Model	KBWM9341WH KBWM9341IX
Voltage	220-240V~/50Hz
Rated Power	1950W
Water Pressure	0.05-0.8MPa
Outer dimension [W x D x H] mm	595x650x850

Energy test programme: Intensive
40/60°C. Speed: the highest speed.
Other as the default.

	Unit	ECO 40-60			20°C	Cotton 95	Wool	Super quick	Intensive
		100% load	50% load	25% load					
KBWM9341WH KBWM9341IX									
Rated capacity	kg	12.0	6.0	3.0	6.0	12.0	2.0	2.0	12.0
Duration	h:mm	4:00	3:00	3:00	0:50	2:19	0:44	0:15	2:08
Energy	kWh/cycle	0.860	0.512	0.232	0.260	1.670	0.132	0.061	0.910
Water	L/cycle	80	55	46	48	72	64	39	78
Maximum temperature	°C	32	28	24	20	76	20	17	40
AMC	%	53.9	53.9	53.9	82	72	78	90	75
Spin Speed	rpm	1400	1400	1400	600	800	400	800	800

Product information fiche according to EN 60456:2016 with (EU) No. 1061/2010

Model Identifier:

KBWM9341WH
KBWM9341IX

General Product Parameters:

Parameter	Value	Parameter	Value	
Rated Capacity (kg)	12.0	Dimensions in cm	Height 85 Width 60 Depth 65	
EEW	41.60	Energy efficiency class	A	
Washing Efficiency Index	1.031	Rinsing effectiveness (g/kg)	5.0	
Energy consumption in kWh per cycle, based on the ECO40-60 programme. Actual energy consumption will depend on how the appliance is used.	0.436	Water consumption in litres per cycle, based on the ECO40-60 programme. Actual water consumption will depend on how the appliance is used and on the hardness of the water.	56	
Maximum temperature inside the treated textile (°C)	Rated Capacity	Remaining moisture content (%)	53.9	
	Half		Rated Capacity	53.9
	Quarter		Half	53.9
Spin speed (rpm)	Rated Capacity	Spin-drying efficiency class	B	
	Half		Rated capacity	1400
	Quarter		Half	1400
Programme duration (h:min)	Rated capacity	Type	Free-standing	
	Half		Rated capacity	4:00
	Quarter		Half	3:00
Airborne acoustical noise emissions in the spinning phase(dB(A) re 1 pW)	Rated capacity	Airborne acoustical noise emission class (spinning phase)	B	
	Half		Rated capacity	76
	Quarter		Half	3:00
Off-mode (W)	0.50	Standby mode (W)	-	
Delay start (W) (if applicable)	4.00	Networked standby (W) (if applicable)	-	

Este producto ha sido diseñado para liberar iones de plata durante el programa de lavado

NO

Additional information:

Weblink to the supplier's website, where the information in point 9 of Annex II to Commission Regulation (EU) 2019/2023 (1) is found:

(a) this item shall not be considered relevant for the purposes of Article 21(6) of Regulation (EU) 2017/1369.
(b) for the eco 40-60 programme. (c) changes to this item shall not be considered relevant for the purposes of paragraph 4 of Article 4 of Regulation (EU) 2017/1369. (d) if the product database automatically generates the definite content of this cell, the supplier shall not enter these data

1. The actual energy consumption will depend on how the appliance is used.

2. The actual water consumption will depend on how the appliance is used and on the hardness of the water.

3. Delivery of spare parts within 15 working days after having received the order.

Product Data Sheet concerning (EU) 2019/2014.

The product data sheet for your appliance can be found online. Go to eprel.ec.europa.eu and enter the model identifier for your appliance to download the data sheet. The model identifier for your appliance can be found in the technical specifications section.

POST-SALE SERVICE

Check the website www.suporteworten.pt for the warranty conditions for your product.

Availability of repair parts

Depending on the part, repair parts will be available for at least seven years for professional repairers, or at least ten years for professional repairers and end users after the model's last unit has been placed on the market.

ENVIRONMENTAL PROTECTION

In order to protect the environment, we strive to reduce the volume of packaging used, limiting it to three easily sorted materials: cardboard, paper and plastic. The appliance is manufactured using recyclable materials after disassembly by a specialized company.

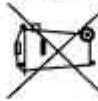
 Please comply with local regulations concerning the recycling of all materials.

ES

Antes de usar el aparato, lea atentamente este manual de instrucciones y guárdelo en un lugar seguro, pues puede tener que consultarlo en el futuro.

El manual del usuario en formato digital está disponible en el sitio web www.suporteworten.pt

Antes de encender el aparato, y a fin de garantizar su utilización de forma correcta y segura, no lo utilice si:

- Se ha caído al suelo;
- Nota alguna señal de daño;
- Se produce alguna anomalía durante su funcionamiento.

Este aparato no deberá ser utilizado para otros fines que no sean los previstos en el manual y únicamente para uso doméstico. Cualquier daño derivado del uso del aparato fuera de este ámbito de aplicación, cualquier uso incorrecto, así como cualquier modificación manual del producto, no estará cubierto y anulará automáticamente la garantía.



Lea atentamente el manual de instrucciones.



Lea atentamente las instrucciones de instalación.

INSTRUCCIONES DE SEGURIDAD

- Este aparato puede ser utilizado por niños a partir de 8 años y por personas con discapacidad física, sensorial o mental, o personas inexpertas y sin conocimientos, siempre y cuando tengan supervisión o se les hayan proporcionado instrucciones para usar este aparato de un modo seguro y hayan entendido los peligros que conlleva. Los niños no deben jugar con el aparato. Los niños sin supervisión no deben limpiar ni realizar el mantenimiento del aparato.
- Los niños menores de 3 años deben mantenerse alejados a menos que estén supervisados permanentemente.
- Si el cable de alimentación está dañado, debe ser sustituido por el fabricante, su agente de servicio o personas con cualificación similar para evitar riesgos.
- Este aparato está diseñado para su uso en entornos domésticos y similares, tales como:

- Áreas de cocina en establecimientos, oficinas y otros lugares de trabajo;
- Granjas;
- Por los huéspedes de hoteles, moteles y otros entornos de tipo residencial;
- Establecimientos hoteleros del tipo cama y desayuno;
- Zonas de uso común en bloques de pisos.

- En los aparatos con aberturas de ventilación en la base, una alfombra podría obstruir las aberturas;
- El aparato no debe instalarse detrás de una puerta con cerradura, una puerta corredera ni una puerta con las bisagras en el lado opuesto al de la secadora de forma que se restrinja la apertura total de la puerta de la secadora.

INSTALACIÓN

01. Asa del cajón Panel de control
02. Control
03. Puerta
04. Tambor interior
05. Placa de cubierta del vaciado
06. Tapa superior
07. Soporte justable
08. Abrazaderas de la manguera de evacuación
09. Válvula de entrada (fría)
10. Válvula de entrada (caliente)
Sólo las máquinas de doble entrada tienen válvula de agua caliente.
11. Cable de alimentación
12. Manguera de evacuación

- 13. Perno de transporte (4 unid.)
- 14. Cubierta posterior
- 15. Enchufe de alimentación

Nota

Recomendamos que su nueva lavadora la instale un técnico de electrodomésticos cualificado. Si cree que tiene los conocimientos necesarios para instalar la lavadora, lea atentamente las instrucciones de instalación antes de comenzar a instalarla.

Herramientas necesarias

Es posible que necesite las siguientes herramientas para instalar su lavadora:

- Tijeras
- Alicates
- Destornillador estándar
- Guantes
- Llave inglesa

Desembalaje de la lavadora

Desembale la lavadora y compruebe que no ha sufrido daños durante el transporte. Asegúrese también de que todos los elementos (como se muestra a continuación) de la bolsa adjunta están presentes. Si la lavadora ha sufrido algún daño durante el transporte o si falta algún elemento o está dañado, póngase en contacto con el distribuidor local inmediatamente.

- Si la lavadora no es de doble entrada, no tendrá la manguera de entrada caliente.
- Manguera de entrada (conexión al suministro de agua fría) (Véase la Fig. 16b).

- Manguera de entrada caliente (conexión al suministro de agua caliente) (Véase la Fig. 17).

- Tapa de orificios (4 unid.) (Se utiliza para cerrar los orificios de los tornillos de transporte) (Véase la Fig. 18)
- Soporte de la manguera de evacuación (Se utiliza para el bucle del extremo de la manguera de evacuación) (Véase la Fig. 19).
- Llave inglesa (Véase la Fig. 20).

1. Se utiliza para ajustar la base de la máquina.
2. Retire el tornillo de transporte de la parte posterior de la máquina.

Selección de la ubicación

Antes de instalar la lavadora, seleccione un lugar con las siguientes características:

- Suelo rígido, seco y nivelado (si no es el caso, nivele la máquina consultando la siguiente figura "Soporte ajustable").
- Lejos de la luz solar directa.
- Con ventilación suficiente.
- La temperatura ambiente debe estar entre 0 y 40°C.
- La humedad ambiente debe ser inferior al 95 % (a una temperatura de 25°C).
- Apartado de fuentes de calor como aparatos de carbón o gas. Asegúrese de que la lavadora no se apoya en el cable de alimentación. No instale la lavadora sobre suelos enmoquetados.

Retirada de los tornillos de transporte

Antes de utilizar esta lavadora, deben retirarse los tornillos de transporte de la parte posterior de la máquina. Retire los tornillos de la siguiente manera: Guarde los tornillos de tránsito para utilizarlos en el futuro.

1. Afloje los cuatro tornillos de tránsito con una llave inglesa (Véase la Fig. 21).
2. Coja cada cabeza de tornillo tire de ella a través de la parte ancha del agujero. Repita la operación con cada tornillo (Véase la Fig. 22).
3. Cubra los orificios con las tapas de plástico suministradas (Véase la fig. 23).

Nivelado de la lavadora

Instale o coloque la lavadora en un ambiente interior cuya temperatura no descienda por debajo de 0°C, ya que dichas temperaturas pueden dañar el controlador de programación.

Estructura del soporte de la base

- Contratuerca (Véase la fig. 24).
 - Soporte recubierto de goma (Véase la fig. 25).
- #### Estado de fábrica
- Contratuerca cerca de la parte inferior de la máquina (Véase la fig. 26).
 - Soporte cerca de la contratuerca (Véase la fig. 27).

Nota

Para facilitar la instalación, los soportes pueden no estar todos bloqueados al salir de fábrica. Asegúrese de bloquear los cuatro soportes antes de ajustar el nivel.

1. Al colocar la máquina. Compruebe si el soporte inferior está en estado de fábrica. Si no es así, ajuste el soporte inferior al estado de fábrica: la tuerca de bloqueo está bloqueada firmemente en el perno de la caja. Y el soporte de apoyo queda firmemente bloqueado en la contratuerca (Véase la Fig. 28).

2. Una vez colocada la lavadora, empuje sucesivamente con ambas manos la esquina opuesta de la placa de la cubierta superior de la lavadora y sacúdala verticalmente hacia abajo para comprobar si el soporte de apoyo está en el suelo y si la lavadora tiembla (Véase la Fig. 29).

3. Para asegurarse de que la máquina está correctamente colocada, afloje la contratuerca en la dirección indicada en el diagrama hasta la altura adecuada utilizando la llave incluida hasta que el soporte de apoyo toque el suelo y la máquina deje de temblar (Véase la Fig. 30).

La base de apoyo está en el suelo.

4. Por último, utilice la llave para girar la contratuerca hasta el fondo de la caja para bloquearla (también puedes apretar ligeramente el soporte con la mano para evitar que el soporte se mueva de nuevo) Asegúrese de que los soportes no se mueven de nuevo (Véase la Fig. 31)



PRECAUCIÓN

1. La máquina debe estar perfectamente nivelada y estable cuando los cuatro soportes de apoyo estén en el suelo. Baje los

soportes tanto como sea posible para nivelar la máquina.

2. Una nivelación incorrecta puede provocar ruidos fuertes, vibraciones de la máquina, movimientos de la máquina y otros fenómenos anómalos.
3. Hay una salida de aire en la parte inferior de la máquina (no la bloquee). Instale la lavadora sobre un suelo firme, liso y antideslizante. No coloque la lavadora sobre una manta blanda, un suelo de madera, ni sobre diversas encimeras y soportes, ya que podría causar lesiones innecesarias.

Conexión de la manguera de vaciado

La manguera de agua suministrada puede variar según el modelo. Siga las instrucciones de la manguera de agua suministrada

Conexión a un grifo de agua con rosca

1. Conecte la manguera de agua al grifo y a continuación, gire el conector en el sentido de las agujas del reloj, tal como se indica. (Véase la Fig. 32).
 2. Conecte el otro extremo de la manguera a la válvula de entrada situada en la parte posterior de la lavadora. Gire la manguera en el sentido de las agujas del reloj para apretarla (Véase la Fig. 33).
 3. Abra el grifo de agua y compruebe si hay fugas en las zonas de conexión. Si hay fugas, repita los pasos anteriores (Véase la Fig. 34).
- #### **Conexión a un grifo de agua sin rosca**
1. Retire el adaptador (A) de la manguera de agua (B) (Véase la Fig. 35).

utilizarse para fijar la manguera de evacuación a la pared. Tubo vertical o cubo de lavandería.

- Asegúrese de que todas las conexiones de las mangueras estén bien apretadas.

Nota

- Para que la lavadora funcione correctamente, el extremo de la manguera de evacuación no puede estar sumergido en agua (Véase la Fig. 41).

Conecte la alimentación eléctrica

- Como la corriente máxima del aparato es de 10A cuando utiliza su función de calefacción, asegúrese de que el suministro eléctrico (corriente, voltaje y cable) de su casa cumple los requisitos de carga normales para aparatos eléctricos.

- Conecte el cable de alimentación a una toma de corriente correctamente instalada y conectada a tierra.
- Asegúrese de que la tensión de alimentación coincide con la tensión nominal de la máquina.
- El enchufe debe coincidir con la toma de corriente.
- No utilice enchufes múltiples ni alargadores.
- No enchufe ni desenchufe el aparato si tiene las manos mojadas.
- Al extraer el enchufe, sujételo firmemente y tire de él. No tire con fuerza del cable de alimentación.
- Si el cable de alimentación está dañado o presenta algún signo de estar defectuoso, deberá seleccionarse o adquirirse un cable

de alimentación específico de su fabricante o ser sustituido por un centro de servicio.

1. Esta máquina debe estar correctamente conectada a tierra. En caso de cortocircuito, la toma de tierra puede reducir los riesgos de descarga eléctrica.
2. La lavadora debe funcionar en un circuito separado de otros aparatos eléctricos. De lo contrario, puede saltar el disyuntor o quemarse el fusible.

Diagrama del circuito (Véase la Fig. 55).

LIMPIEZA Y MANTENIMIENTO

Un mantenimiento adecuado de la lavadora puede alargar su vida útil.



ADVERTENCIA

Antes de iniciar las operaciones de mantenimiento, desconecte el enchufe o corte la alimentación eléctrica y cierre el grifo.

Limpieza interna del tambor

1. El óxido que dejan en el interior del tambor los objetos metálicos debe eliminarse inmediatamente con detergentes sin cloro. No utilice nunca estropajos metálicos.

Limpieza de la superficie

2. Si rebosa agua, límpiela inmediatamente con un paño seco. No deben utilizarse productos abrasivos en la lavadora.
3. En caso necesario, la superficie puede limpiarse con detergentes neutros no abrasivos diluidos.

Limpeza del bomba de vaciado

1. Abra la tapa del filtro utilizando herramientas como monedas en la dirección indicada (Véase la Fig. 42).
2. Desentrosque el filtro y tenga cuidado con el agua restante. Retire cualquier material extraño del filtro de la bomba de vaciado (Véase la Fig. 43).
3. Vuelva a colocar el filtro (Véase la Fig. 44).

Limpeza del filtro de la válvula de entrada

El filtro de entrada debe limpiarse si al abrir el grifo no hay agua o esta es insuficiente.

1. Baje la presión del agua:
 - a. Cierre el grifo.
 - b. Seleccione cualquier programa excepto "Centrifugado".
 - c. Pulse el botón "Inicio/Pausa" y mantenga el programa en marcha durante unos 40 segundos.
 - d. Desconecte el enchufe.
2. Retire del grifo la manguera de entrada.
3. Lave el filtro con agua.
4. Vuelva a conectar la manguera de entrada.

Limpeza del cajón del detergente

La estructura del cajón del detergente varía con los diferentes modelos de máquina; siga los pasos y métodos que se muestran en la siguiente figura para limpiar el cajón del detergente:

- Si hay restos de detergente o suavizante en el cajón:

- Como se muestra en la Fig. 45

(Dispensador automático) / Fig. 47 (Dispensador común), tire del cajón y presione la barra de límite; extraiga todo el cajón;

- Como se muestra en la Fig. 46 (Dispensador automático) / Fig. 48 (Dispensador común), abra el cajón (levántelo lentamente) y saque la placa del sifón (levántela);
- Utilice agua corriente o un cepillo para lavar el cajón del detergente y el tubo del sifón;
- Vuelva a colocar el cajón y el tubo del sifón y cierre el cajón.

- Un poco de detergente fluirá dentro de la caja del compartimento al sacar el cajón, esto es normal.

Procure no abrirla y cerrarla repetidamente, ya que se perdería detergente;

- Tenga cuidado con no derramar detergente, ya que puede molestar al ajustar (como inclinar y mover, etc.) la máquina (saque el cajón antes de ajustar).

Recuperación de la congelación

La lavadora puede congelarse a temperaturas inferiores a 0°C.

1. Apague la lavadora y desenchufe el cable de alimentación.
2. Vierta agua caliente sobre el grifo para liberar la manguera de agua.
3. Desconecte la manguera de agua y sumérjala en agua caliente.
4. Vierta agua tibia en el tambor y déjelo durante unos 10 minutos.
5. Vuelva a conectar la manguera de agua al grifo.

Nota

1. Cuando vuelva a utilizar la lavadora, asegúrese de que la temperatura ambiente es superior a 0°C.
2. Si su lavadora está situada en una habitación donde puede congelarse fácilmente, vacíe bien el agua que quede en la manguera de evacuación y en la manguera de entrada.
3. Póngase en contacto con un técnico si su lavadora se congela.

INSTRUCCIONES DEL PRODUCTO

Asegúrese de que su máquina está correctamente instalada antes de utilizarla.

Antes de lavar la ropa por primera vez, ejecute un programa completo con la máquina vacía.

Para ello:

1. Conecte la fuente de alimentación y el agua.
2. Ponga un poco de detergente (unos 10 g) en el cajón y ciérrelo.
3. Pulse el botón  de Encendido/apagado.

4. Gire el mando hasta el programa "Algodón".

5. Pulse el botón  Inicio/Pausa.

Esto eliminará cualquier resto de agua de la prueba de funcionamiento del fabricante.

Clasificación de la colada

Lea atentamente estas recomendaciones para evitar problemas con la lavadora y que la ropa se estropee.

1. No cargue con ropa por encima de la capacidad nominal.
2. Clasifique la colada por colores y por etiqueta de cuidado. La mayoría de las prendas llevan una etiqueta de cuidados textiles en el cuello o en una costura lateral.
3. Asegúrese de que todos los bolsillos están vacíos: los objetos extraños (por ejemplo, clavos, monedas, clips, etc.) pueden dañar las prendas y los componentes de la máquina.
4. Cierre las cremalleras, abroche los corchetes, etc. antes de lavar.

5. La ropa que se lava debe clasificarse por colores. La ropa de color oscuro, en particular, no debe lavarse con ropa de color claro.

6. Las zonas muy sucias, las manchas, etc. deben tratarse previamente con detergente líquido, quitamanchas, etc.

7. De la vuelta a la ropa que se apelmaza con facilidad y con superficies de lana antes de meterla en la lavadora.

Adición de detergente (Véase la Fig. 49)

- Tire del cajón del detergente.
- Añada detergente para prelavado en el compartimento I. Sólo se utiliza para programas de prelavado (opción 1: detergente sólido; opción 2: detergente líquido).
- Añada detergente para el lavado principal en el compartimento II. (opción 1: detergente sólido; opción 2: detergente líquido).
- Añada suavizante al compartimento .

- Utilice el tipo de detergente adecuado para las distintas temperaturas de lavado para obtener el mejor lavado con menos agua y energía.

- Todo el detergente/suavizante debe añadirse al mismo tiempo. Consulte las instrucciones del fabricante para conocer las dosis de detergente/suavizante.

- Un exceso de detergente producirá mucha espuma, que se desborda con facilidad y afectará negativamente a su disolución, lo que provocará dificultades de aclarado.

Dosificación de detergente (dosificación automática)

Detergente líquido (automática)

Puede añadir detergente líquido al cajón **I** antes del lavado. Durante el funcionamiento, la lavadora añadirá detergente líquido automáticamente en función del peso. Se puede añadir manualmente una sola vez, pero puede haber varias adiciones automáticas inteligentes y precisas.

Utilización de detergente en polvo o suavizante (manual)

Si desea utilizar detergente en polvo o suavizante, pulse el botón para detener la función de dosificación automática (el indicador LED estará apagado). Utilice detergentes sin espuma o con poca espuma adecuados para lavadoras de carga frontal. En cada uso, añada manualmente la cantidad en la lavadora una sola vez.

Una dosificación excesiva de detergente en polvo puede generar mucha espuma. Esto dificulta el lavado porque el polvo es difícil de disolver.

Véase la Fig. 50

1. Compartimento para detergente líquido: detergente líquido.
2. Compartimento para suavizante: suavizante líquido.
3. Compartimento de detergente en polvo: detergente en polvo o líquido.

Nota

1. La primera vez que utilice detergente líquido y la función de dosificación automática, ejecute el programa "Superrápido".

2. Es normal que salga algo de detergente líquido del compartimento al extraerlo. Evite sacar con frecuencia el compartimento de detergente líquido para reducir los costes de detergente líquido.

3. Consulte las cantidades de suavizante en el manual. Un exceso de suavizante destruye las fibras artificiales.

4. El nivel de líquido no debe superar el nivel MAX del compartimento.

5. Diluya primero el suavizante o la lejía concentrados antes de verterlos en el compartimento.

Pasos de lavado

1. Conecte la manguera de entrada y abra el grifo. (Véase la Fig. 51)
2. Conecte el enchufe a la red. (Véase la Fig. 52)
3. Coloque la manguera de evacuación (Véase la Fig. 53)
4. Abra la puerta, ponga la colada dentro y luego ciérrela; ponga

detergente en el compartimento del detergente y cierre el cajón.

5. Pulse el botón de inicio (Véase la Fig. 54 - G)
6. Seleccione el programa deseado (Véase la Fig. 54 - A).
7. Personalice ajustes como la hora de inicio, temperatura, velocidad de centrifugado y otros ajustes (Véase la Fig. 54 - C, D, E).
8. Pulse el botón de encendido (Véase la Fig. 54 - F).

- Pulse  **Encendido/apagado** de la corriente para encender la lavadora.

- Gire el selector de programa para seleccionar un programa.

- Cambie los ajustes del programa (Temperatura y Velocidad, etc.) según sea necesario.

- Ajuste el Tiempo de Retardo si desea finalizar el programa de lavado a una hora determinada.

- Pulse  **Inicio/Pausa**.

Para cambiar el programa durante el funcionamiento

- Pulse  **Inicio/Pausa** para detener la máquina.

- Seleccione un programa diferente.





- Pulse  **Inicio/Pausa** de nuevo para iniciar el nuevo programa.

PANEL DE CONTROL

La siguiente ilustración es un ejemplo del panel de control del modelo.

La ilustración solo es un ejemplo. Consulte el panel real.

(Véase la Fig. 54).

A - Selector de programa	Gire el dial para seleccionar un programa.
B - Pantalla	La pantalla muestra la información del programa actual y el tiempo restante estimado o un código de error cuando se produce un problema.
C - Temp. 	Pulse para cambiar la temperatura del agua del programa actual. El rango de temperatura disponible depende del programa. Se mostrará la temperatura seleccionada.
D - Velocidad 	Pulse para cambiar la velocidad de centrifugado del programa actual. Las velocidades de centrifugado disponibles dependen del programa. Se mostrará la velocidad de centrifugado seleccionada.
E - Retardo 	Pulse Retardo repetidamente para recorrer las opciones de Retardo disponibles (de 3 a 24 horas en incrementos de una hora).
F - Inicio/Pausa 	Pulse para poner en marcha o detener la máquina. Pulse el botón una vez para iniciar un programa. Para hacer una pausa, pulse de nuevo el botón. Puede cambiar los ajustes y las opciones del programa. Para reiniciar el funcionamiento después de una pausa, pulse de nuevo el botón.
G - Encendido/Apagado 	Pulse para encender/apagar la lavadora. Si enciende la lavadora y no la utiliza durante 10 minutos, se apagará automáticamente.

Retardo

Puede programar la lavadora para que termine de lavar automáticamente más tarde, eligiendo un retardo entre

3 y 24 horas (en incrementos de 1 hora). El tiempo mostrado indica la hora a la que finalizará el lavado.

1. Seleccione un programa. A continuación, modifique los ajustes del programa si es necesario.
2. Pulse Retardo varias veces hasta que aparezca la hora de finalización deseada.
3. Pulse  Inicio/Pausa. El indicador correspondiente se enciende con el reloj en marcha.
4. Para cancelar el Retardo, reinicie la lavadora pulsando  Encendido/Apagado.

Caso práctico

Quiere terminar un programa de dos horas dentro de 3 horas. Para ello, añade la opción Retardo al programa actual con el ajuste de 3 horas y pulse  Inicio/Pausa a las 14:00. ¿Qué ocurre entonces? La lavadora empieza a funcionar a las 15:00 y termina a las 17:00.

Icono de lavado al vapor

Si este icono está permanentemente encendido, significa que la función Lavado al Vapor está activada. Debido a las diferentes configuraciones de los modelos, algunos no tienen esta configuración, consulte el modelo real.

Bloqueo para niños

Para evitar accidentes con niños, el Bloqueo para niños bloquea todos los botones excepto  Encendido/Apagado.

- Para activar o desactivar la función de Bloqueo para niños, pulse Temp. y Velocidad al mismo tiempo y manténgalos pulsados durante 3 segundos.

Cuando el bloqueo para niños está activado, el indicador  se ilumina.

Alarma desactivada

Puede activar o desactivar el sonido del selector de programa, así como el de todos los botones.

- Para activar o desactivar el sonido, mantenga pulsados Velocidad y Retardo al mismo tiempo durante 3 segundos. Cuando el sonido está desactivado, el indicador  se ilumina.

Cerradura de la puerta

Si la puerta no está cerrada o bloqueada correctamente, el icono no se enciende; bloquee la puerta correctamente y el icono se encenderá permanentemente.

Recarga

Mantenga pulsado el botón  Inicio/Pausa durante 3 segundos. Una vez liberado el bloqueo, se puede iniciar la función de añadir colada durante el programa.

PROGRAMA

Mixto: Para cargas mixtas de algodón y sintéticos.

Superrápido: Para ropa poco sucia de menos de 2,0 kg que desee lavar rápidamente.

Lana: El programa para lana se caracteriza por un mecido y remojo suaves para proteger las fibras de lana del encogimiento/distorsión.

Se recomienda utilizar detergente neutro.

Camisas: Puede seleccionar este programa para lavar camisas de algodón, lino, fibras sintéticas o tejidos mixtos.

Ropa deportiva: Este programa se utiliza para limpiar ropa deportiva.

Intensivo: Para prendas muy sucias. La duración es superior a la de los demás programas.

Ropa de cama: Este programa es adecuado para la ropa más pesada, vaqueros, ropa de cama, etc.

Cuidado de las alergias: Con un lavado a alta temperatura y aclarados adicionales para ayudar a eliminar eficazmente los restos de detergente.

Algodón: Para algodones, ropa de cama, mantelería, ropa interior, toallas o camisas. El tiempo de lavado y el número de aclarados se ajustan automáticamente en función de la carga.

Prelavado: Añada un programa de lavado preliminar antes de iniciar el programa Algodón.

ECO 40-60: Para limpiar prendas de algodón de suciedad normal declaradas lavables a 40 o 60 °C, juntas en el mismo programa. Este programa se utiliza para cumplir la normativa de diseño ecológico de la UE.

Este es el programa predeterminado.

20°C: Nuevos programas especiales estándar europeos para lavar ropa delicada, la selección de temperatura sólo puede ser de 20°C, ropa de protección.

Delicado: Para tejidos muy finos, sujetadores, lencería (seda) y otros tejidos que sólo se pueden lavar a mano. Para obtener los mejores resultados, utilice detergente líquido.

Limpieza del tambor: Limpia el tambor eliminando la suciedad y las bacterias del mismo. Asegúrese de que el tambor está vacío.

No utilice productos de limpieza para limpiar el tambor.

Centrifugado: Un programa de centrifugado adicional para eliminar eficazmente la humedad de la colada.

Centrifugado con Aclarado+: Un programa de aclarado adicional después de aplicar suavizante a la colada.

TABLA DE PROGRAMAS DE LAVADO

- La eficacia y el rendimiento del lavado vienen determinados por la calidad del detergente. Utilice únicamente detergentes autorizados para el lavado a máquina.
- Si necesita utilizar detergentes especiales, por ejemplo para tejidos sintéticos o lana, siga siempre las recomendaciones del fabricante del detergente.

- No utilice productos de limpieza en seco como tricloroetileno y productos similares. Seleccione el mejor detergente.

Programa	Carga máxima (kg)	Tipo de detergente		
		Universal	Especial	Suavizante
Mix	6	L/P	-	0
Super rápido	2	L/P	*	0
Lana	2	-	L/P	*
Camisas	5	L/P	L	0
Ropa deportiva	5	L/P	-	0
Intensivo	12	L/P	*	0
Ropa de cama	10	L/P	L/P	0
Cuidado de las alergias	6	L/P	L/P	0
Algodón	12	L/P	-	0
Prelavado	10	L/P	-	0
ECO 40-60	12	L/P	-	0
20°C	6	L/P	-	0

Delicado	6	L/P	L/P	-
Limpieza del tambor	0	-	-	-
Centrifugado	12	-	-	-
Centrifugado con Aclarador+	12	-	-	0

L = detergente líquido/en gel;

P = detergente en polvo;

O = opcional;

- = no

Si se utiliza detergente líquido, no se recomienda utilizar la función de retardo.

Recomendamos usar: detergente en polvo de 20 a 95°C; detergente para lana de 20 a 40°C.

Seleccione una temperatura de lavado de 95°C sólo para requisitos higiénicos especiales.

INTRODUCCIÓN A OTRAS FUNCIONES

Desbloqueo de emergencia de puertas (no disponible en algunos modelos)

- Si desea sacar la colada cuando hay un corte de corriente prolongado, asegúrese de que el nivel de agua en el tambor está por debajo del nivel de seguridad, la temperatura está por debajo de 40°C y el tambor interior no está girando, luego desconecte la manguera de evacuación y bájela. Vuelva a colocar la manguera una vez que el agua se haya vaciado;
- En caso de emergencia, tire del cable (Véase la Fig. 56).
- Abra la tapa de la bomba de vaciado situada en la parte inferior derecha de la parte frontal, tire ligeramente

programa y reanudar lo cuando vuelva la corriente.

Función de memoria (no disponible en todos los modelos)

- Esta máquina puede recordar automáticamente el último ciclo de funcionamiento. Cuando vuelva a encender la máquina, esta recuerda el programa de lavado y los ajustes de la última vez (significa que todo el proceso del último programa se seleccionará de modo predeterminado cuando la máquina se ponga en marcha).

Detección del peso de la ropa

- Al inicio del lavado, la máquina estimará el peso de la colada y dispensará el detergente automáticamente (siempre que haya suficiente detergente en el compartimento) y, a continuación, decidirá en consecuencia la cantidad de agua para ahorrar agua.

Protección contra desequilibrios

- Cuando la máquina esté lista para centrifugar, puede tardar un poco en equilibrar la colada si el desequilibrio es demasiado alto.
- Si después de esto la colada sigue desequilibrada en el tambor, se puede reducir la velocidad de centrifugado para evitar demasiadas vibraciones.
- Si hay muy poca ropa en el tambor, es posible que la máquina no centrifugue debido a la protección contra desequilibrio, en cuyo caso deberá añadir más ropa a la máquina para que centrifugue.

Rociado (no disponible en todos los modelos)

- Esta máquina utiliza la tecnología de dispensación automática del detergente; el agua fluirá desde el compartimento de detergente para suministrar detergente al tambor interior. También rociará agua sobre el cristal de la ventana de observación, lo que limpia mejor la espuma y las manchas de la ropa y la ventana. De este modo, el proceso de lavado será más limpio y se creará un entorno de lavado limpio, eficiente y ahorrador de agua.

Luz del tambor (no disponible en algunos modelos)

- Al inicio del programa, al final del programa y en la pausa del estado de lavado, se encenderá la luz del tambor de la lavadora. Podrá ver la colada en la lavadora y disfrutar de una experiencia de lavado inteligente.

Nota

Debido a las actualizaciones del modelo del producto, la configuración de la función puede diferir de esta descripción, utilice la función del modelo real como estándar!

RESOLUCIÓN DE PROBLEMAS

PROBLEMAS	SOLUCIÓN
Queda agua en la máquina.	Esto es normal y es el resultado de las pruebas de agua realizadas en fábrica.
La lavadora no funciona.	<ul style="list-style-type: none"> • Compruebe que la clavija de alimentación está correctamente insertada en la toma de corriente. • Compruebe si el grifo está abierto.

	<ul style="list-style-type: none"> Compruebe que se ha pulsado el botón "Encendido". Compruebe que se ha pulsado el botón "Inicio/Pausa". Compruebe si la función de retardo está activada. Compruebe y fije la manguera de entrada. Limpie la manguera de evacuación y pida a una persona especializada que la repare cuando sea necesario. Compruebe si se han retirado los tornillos de transporte. Compruebe si los soportes ajustables están nivelados. Compruebe que la lavadora está instalada sobre un suelo firme y nivelado. Compruebe si hay algún objeto metálico en el interior. Seleccione un programa adecuado. Añada la cantidad adecuada de detergente según las instrucciones del envase. Compruebe si se ha activado el "Bloqueo para niños". Pulse primero el botón "Inicio/Pausa" y después los demás botones. Compruebe si la colada del tambor está suficientemente repartida. Compruebe que el agua sale y entra correctamente. Compruebe si la altura máxima de la manguera de evacuación es inferior a 65 cm. Compruebe si la manguera de evacuación está sumergida.
--	---

PANTALLA	SIGNIFICA	SOLUCIONES
E1	La lavadora tarda demasiado en llenarse	<ul style="list-style-type: none"> Compruebe si el grifo está abierto. Compruebe si la presión del agua es demasiado baja. Compruebe si la manguera de entrada está obstruida.
E2	Demasiado tiempo para vaciar el agua.	<ul style="list-style-type: none"> Compruebe si la bomba de vaciado está bloqueada. Póngase en contacto con un técnico si es necesario.
E3	El cierre de la puerta es defectuoso.	<ul style="list-style-type: none"> Vuelva a cerrar la puerta correctamente. Compruebe si hay ropa atrapada entre la puerta y la junta. Póngase en contacto con un técnico si es necesario.
E4	El agua se desborda.	<ul style="list-style-type: none"> Llene de agua automáticamente hasta que el nivel de agua sea el adecuado para el programa de lavado. Póngase en contacto con un técnico si es necesario.
E5	El motor eléctrico falla.	<ul style="list-style-type: none"> Póngase en contacto con un técnico si es necesario.
E6	El calefactor no funciona.	<ul style="list-style-type: none"> Póngase en contacto con un técnico si es necesario.
E7	Hay una falla en el sensor de temperatura	<ul style="list-style-type: none"> Póngase en contacto con un técnico si es necesario.

E8	El software o el hardware de la placa base y la placa de inversión de frecuencia no coinciden.	<ul style="list-style-type: none"> Póngase en contacto con un técnico si es necesario.
E9	Fallos del inversor.	<ul style="list-style-type: none"> Póngase en contacto con un técnico si es necesario.
E10	Fallos de comunicación.	<ul style="list-style-type: none"> Póngase en contacto con un técnico si es necesario.
EP	El programa de funcionamiento no coincide con el programa correspondiente al indicado en el selector.	<ul style="list-style-type: none"> Gire el selector de programás hasta el programa correspondiente al programa en curso.

Nota

Consulte la pantalla de averías del modelo adquirido. Los distintos modelos tienen diferentes indicadores de avería.

ESPECIFICACIONES TÉCNICAS

Parámetro / Capacidad	Serie de motores inversores
	12kg
Modelo	KBWM9341WH KBWM9341IX
Alimentación	220-240V~/50Hz
Potencia nominal	1950W
Presión del agua estándar	0.05-0.8MPa
Dimensión exterior (A x A x P) mm	595x650x850

Programa de prueba de energía:
Intensivo 40/60°C. Velocidad: la velocidad más alta. Otro como Predeterminado.

KBWM9341WH KBWM9341IX	Unidad	ECO 40-60			20°C		Lana	Super rápido	Intensivo
		Carga del 100%	Carga del 50%	Carga del 25%	Algodón 95	20°C			
Capacidad nominal	kg	12.0	6.0	3.0	6.0	12.0	2.0	2.0	12.0
Duración	h:mm	4:00	3:00	3:00	0:50	2:19	0:44	0:15	2:08
Energía	kWh/cycle	0.860	0.512	0.232	0.260	1.670	0.132	0.061	0.910
Agua	L/cycle	80	55	46	48	72	64	39	78
Temperatura máxima	°C	32	28	24	20	76	20	17	40
Humedad residual	%	53.9	53.9	53.9	82	72	78	90	75
Spin Speed	rpm	1400	1400	1400	600	800	400	800	800

Ficha de información del Producto según EN 60456: 2016 con (UE) nº 1021/2010

KBWM9341WH
KBWM9341IX

Parámetros generales del producto

Parámetro	Valor	Parámetro	Valor
Capacidad nominal (kg)	12.0	Dimensiones en cm	Altura 85 Ancho 60 Fondo 65
IEEW	41.60	Clase de eficiencia energética	A
Índice de eficiencia de lavado	1.031	Eficacia de aclarado (g/kg)	5.0
Consumo de energía en kWh por programa, basado en el programa ECO 40-60. El consumo energético real dependerá de cómo se utilice el aparato.	0.436	Consumo de agua en litros por programa, basado en el programa ECO40-60. El consumo real de agua dependerá de cómo se utilice el aparato y de la dureza del agua.	56
Temperatura máxima en el interior del tejido tratado (°C)	Capacidad nominal 32 Media 28 Cuarto 24	Contenido de humedad restante (%)	Capacidad nominal 53.9 Media 53.9 Cuarto 53.9
Velocidad de centrifugado (rpm)	Rated capacity 1400 Half 1400 Quarter 1400	Clase de eficacia del centrifugado	B
Duración del programa (h:min)	Capacidad nominal 4:00 Media 3:00 Cuarto 3:00	Tipo	Independiente
Emisión de ruido en la fase de centrifugado (dB(A) re 1 pW)	76	Clase de emisión de ruido (fase de centrifugado)	B
Modo desactivado (W)	0.50	Modo de espera (W)	-
Inicio retardado (W) (si procede)	4.00	Espera en red (W) (si procede)	-

Este producto ha sido diseñado para liberar iones de plata durante el ciclo de lavado.

NO

Información adicional:

Enlace al sitio web del proveedor, donde se encuentra la información del apartado 9 del Anexo II del Reglamento de la Comisión (UE) 2019/2023 (1):

a) este elemento no se considerará pertinente a los efectos del artículo 2, apartado 6, del Reglamento (UE) 2017/1369; (b) para el programa eco 40-60; (c) los cambios en esos artículos no se considerarán pertinentes a los efectos del apartado 4 del artículo 4 del Reglamento (UE) n.º 2017/1369; (d) Si la base de datos de productos genera automáticamente el contenido definitivo de esta celda, el proveedor no introducirá estos datos.

1. El consumo de energía real dependerá de cómo se use el aparato.

2. El consumo de agua real dependerá de cómo se use el aparato y de la dureza del agua.

3. Entrega de repuestos en un plazo de 15 días hábiles posteriores a la recepción del pedido.

Ficha de datos del producto relativa a (UE) 2019/2014 La hoja de datos del producto para su dispositivo está disponible en línea.

Vaya a eprel.ec.europa.eu e introduzca el identificador del modelo de su aparato para descargar la hoja de

datos. El identificador de modelo de su aparato se puede encontrar en la sección de especificaciones técnicas.

POST-SALE SERVICE

Consulte en la página web www.supporteworten.pt las condiciones de garantía de su producto.

ENVIRONMENTAL PROTECTION

A fin de proteger el medio ambiente, intentamos reducir al máximo el volumen de nuestros embalajes, limitándolos a tres materiales fáciles de clasificar: cartón, papel y plástico. El aparato está fabricado con material reciclable, tras ser desmontado por una empresa especializada.

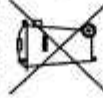

Cumpla la normativa local correspondiente en materia de reciclaje de los materiales.

PT

Antes de utilizar o aparelho, leia atentamente este manual de instruções e guarde-o num local seguro, pois poderá precisar dele para consultas futuras.

O manual do utilizador em formato digital está disponível no website www.supporteworten.pt. Antes de colocar o aparelho em funcionamento, e de forma a garantir uma operação correta, não o utilize se:

- Caiu ao chão;
- Notar algum vestígio de danos;
- Surgir alguma anomalia durante o funcionamento.

O aparelho não deve ser utilizado para outros fins além dos previstos e destina-se apenas a utilização doméstica. Quaisquer danos resultantes da utilização do aparelho fora deste âmbito, qualquer utilização incorreta, bem como quaisquer modificações manuais efetuadas ao produto não estão cobertas e cancelam automaticamente o direito à garantia.



Leia atentamente o manual de instruções!



Leia atentamente as instruções de instalação!

INSTRUÇÕES DE SEGURANÇA

- Este aparelho pode ser utilizado por crianças com idade igual ou superior a 8 anos e pessoas com capacidades físicas, sensoriais ou mentais reduzidas, ou pessoas com falta de experiência ou conhecimento, se lhes tiver sido dada supervisão ou instruções relativamente à utilização segura do aparelho e se compreenderem os riscos envolvidos. As crianças não devem brincar com o aparelho. As crianças não podem efetuar a limpeza ou manutenção do aparelho sem supervisão.
- As crianças com menos de 3 anos de idade devem ser mantidas afastadas, exceto se forem permanentemente vigiadas.
- Se o cabo de alimentação for danificado, deve ser substituído pelo fabricante, pelo seu agente de serviço ou por pessoas com qualificações semelhantes, a fim de evitar potenciais perigos.

- Este aparelho destina-se a ser utilizado em residências particulares e locais semelhantes tais como:

- Áreas de alimentação de pessoal em estabelecimentos comerciais, escritórios e outros locais de trabalho;
- Quintas;
- Por hóspedes em hotéis, motéis e outros ambientes de tipo residencial;
- Ambientes do tipo pensão;
- Zonas de uso comum em blocos de apartamentos.
- As aberturas de ventilação na base dos aparelhos não devem ficar obstruídas por um tapete;
- O aparelho não deve ser instalado atrás de uma porta com fechadura, de correr ou com a dobradiça do lado oposto ao da máquina de secar roupa, de forma a que impeça a abertura total da porta da máquina de secar roupa.

INSTALAÇÃO

01. Pega da gaveta
 02. Painel de controlo
 03. Porta
 04. Tambor interior
 05. Placa de cobertura do escoamento
 06. Tampa superior
 07. Suporte ajustável
 08. Braçadeiras do tubo flexível de escoamento
 09. Válvula de entrada (frio)
 10. Válvula de entrada (quente)
- Apenas as máquinas de abastecimento duplo possuem a válvula quente.

11. Cabo de alimentação
12. Tubo flexível de escoamento
13. Pernos de transporte (4 unid.)
14. Tampa posterior
15. Ficha de alimentação

Nota

É recomendado que a instalação da sua nova máquina de lavar roupa seja efetuada por um técnico qualificado. Se considerar possuir as competências necessárias para instalar a máquina de lavar roupa, leia atentamente as instruções antes de iniciar a instalação.

Ferramentas necessárias

Poderá necessitar das seguintes ferramentas para instalar a máquina de lavar roupa:

- Tesoura
- Alicates
- Chave de fendas convencional
- Luva
- Espanador

Desembalar a máquina de lavar roupa

Desembale a máquina de lavar roupa e procure por possíveis danos durante o transporte. Certifique-se também de que todos os itens na bolsa anexa estão presentes (como mostrado na imagem abaixo). Na existência de danos na máquina de lavar roupa durante o transporte, ou se faltarem ou estiverem danificados quaisquer artigos, contacte imediatamente o revendedor local.

- Se a máquina de lavar roupa não for de entrada dupla, ao tubo flexível de água quente não estará presente.



CUIDADO

1. A máquina deve estar perfeitamente nivelada e estável quando os quatro suportes de apoio estiverem no chão. Desça os suportes o mais possível para nivelar a máquina.
2. Um nivelamento incorreto pode provocar ruídos fortes, vibrações, movimentos e outros fenómenos anormais da máquina.
3. Existe uma saída de ar na parte inferior do aparelho que não deve estar bloqueada. Instale a máquina de lavar roupa num pavimento sólido, liso e antiderrapante. Não coloque a máquina de lavar roupa sob um cobertor macio ou um pavimento de madeira, ou sobre várias prateleiras e suportes, uma vez que podem ser causados ferimentos desnecessários.

Ligar o tubo flexível de água

O tubo flexível de água fornecida pode variar consoante o modelo. Siga as instruções do tubo flexível de água fornecido.

Ligação a uma torneira de água rosçada

1. Ligue o tubo flexível de água à torneira e, em seguida, rode o conector no sentido dos ponteiros do relógio, como indicado (Consulte a Fig. 32).
2. Ligue a outra extremidade do tubo flexível à válvula de entrada na parte de trás da máquina de lavar roupa. Rode o tubo flexível no sentido dos ponteiros do relógio para o apertar (Consulte a Fig. 33).
3. Abra a torneira da água e verifique

Note

Para facilitar a instalação, os suportes podem não estar todos bloqueados de fabrico. Certifique-se que os quatro suportes estão presos antes de ajustar o nível.

1. Ao colocar a máquina. Verifique se o suporte inferior é o de fábrica. Se não for o caso, reponha o suporte inferior no modo de fabrico: a porca de bloqueio está bem presa ao parafuso da caixa. E o suporte de apoio está bem preso à porca de bloqueio (consulte a Fig. 28).
2. Quando a máquina estiver no lugar, empurre com as duas mãos o canto oposto da placa de tampa superior e agite verticalmente para baixo de forma a verificar se o suporte de apoio está no pavimento e se a máquina treme (consulte a Fig. 29).

3. Para certificar-se de que a máquina está corretamente posicionada, desaperte a porca de bloqueio na direção indicada no diagrama para a altura adequada, utilizando a chave incluída, até que o suporte de apoio toque no chão e a máquina deixe de tremer (consulte a Fig. 30).
4. A base de apoio está no chão

4. Por fim, utilize a chave inglesa para voltar a rodar a porca de bloqueio até ao fundo da caixa de forma a prendê-la (também é possível apertar ligeiramente o suporte à mão para evitar que este se volte a mover). Certifique-se de que os suportes de apoio não se deslocam novamente (consulte a Fig. 31).

apoiada sob o cabo de alimentação. Não instale a máquina de lavar roupa num piso alcatifado.

Retirar os pernos de transporte

Antes de utilizar a máquina de lavar roupa, os pernos de transporte devem ser retirados da parte de trás da máquina. Retirar os pernos da seguinte forma:

Guarde os pernos de transporte para utilização futura.

1. Afrouxe os quatro pernos de transporte com uma chave inglesa (consulte a Fig. 21).
2. Segure em cada cabeça do perno e puxe através da parte larga do orifício; Repita o processo para cada parafuso (consulte a Fig. 22).
3. Cubra os orifícios com as tampas de plástico fornecidas (Consulte a Fig. 23).

Nivelar a máquina de lavar roupa

Instale ou coloque a máquina de lavar roupa num ambiente interior em que a temperatura não seja inferior a 0°C, já que tais temperaturas podem danificar o controlador de programação.

Estrutura da base de apoio

- Porca de bloqueio (consulte a Fig. 24).
- Base de apoio revestido por borracha (consulte a Fig. 25).

Modo de fabrico

- Porca de bloqueio junto ao fundo da máquina (consulte a Fig. 26).
- Suporte de apoio junto à porca de bloqueio (consulte a Fig. 27).

- **Tubo flexível de água** (Ligação ao abastecimento de água fria) (consulte a Fig. 16).

- **Tubo flexível de água quente** (Ligação ao abastecimento de água quente) (consulte a Fig. 17).

- **Tampa do orifício** (4 unid.) (Utilizada para fechar os orifícios dos pernos de transporte) (consulte a Fig. 18).

- **Suporte do tubo flexível de escoamento** (Usado para enlaçar a extremidade do tubo flexível de escoamento) (consulte a Fig. 19).

- **Chave mista** (consulte a Fig. 20).

1. Usado para ajustar a base da máquina.
2. Retire os pernos de transporte situado na parte de trás da máquina.

Escolher a localização

Antes da instalação da máquina de lavar roupa, seleccione um local com as seguintes características:

- Pavimento rígido, seco e nivelado (se não for o caso, nivelar a máquina após a consulta da figura seguinte "Suporte regulável");
- Afastado da incidência direta da luz solar;
- Tem uma ventilação adequada;
- A temperatura ambiente deve situar-se entre 0-40°C;
- A humidade ambiente deve ser inferior a 95% (a uma temperatura de 25°C);
- Mantenha-a afastado de fontes de calor, tais como aparelhos a carvão ou a gás. Certifique-se de que a máquina de lavar roupa não está

se existem fugas nas zonas de ligação. Na existência de fugas, repita os passos acima indicados (consulte a Fig. 34).

Ligação a uma torneira de água não roscada

1. Retire o adaptador (A) do tubo flexível de água (B) (consulte a Fig. 35).
2. Utilize uma chave de fendas Phillips para desapertar os quatro parafusos do adaptador (consulte a Fig. 36).
3. Segure o adaptador e rodar a peça (C) na direção da seta para a desapertar em 5 mm (consulte a Fig. 37).
4. Coloque o adaptador na torneira. Em seguida, aperte os parafusos, mantendo o adaptador no sítio.
5. Gire a peça (C) na direção da seta para a apertar (consulte a Fig. 38).
6. Ao puxar para baixo a peça (D) no tubo flexível de água, encaixe o tubo ao adaptador. Em seguida, solte a peça (D). Quando encaixar o tubo flexível no adaptador, irá ouvir-se um "clique" (consulte a Fig. 39).
7. Para terminar o encaixe do tubo flexível de água. Ver ponto 2 e 3 na secção "Ligação a uma torneira roscada".

Nota

- Se houver alguma fuga no tudo depois de encaixada, repita os passos de ligação do tubo flexível de água.
- Não dobrar o tubo flexível.

- Verificar cuidadosamente a ligação do tubo flexível de água antes de cada utilização da máquina de lavar roupa

Instalar o tubo flexível de escoamento (consulte a Fig. 40).

- O tubo flexível de escoamento deve estar a uma altura de 65-100 cm acima do pavimento; caso contrário, o escoamento pode ser comprometido.
- O suporte do tubo flexível de escoamento fornecido pode ser utilizado para o prender à parede. Tubo vertical ou tanque de roupa.
- Certifique-se de que todas as ligações do tubo flexível estão apertadas.

Nota

- A extremidade do tubo flexível de escoamento não pode estar submersa em água para que a máquina de lavar roupa funcione corretamente (consulte a Fig. 41).

Ligar a fonte de alimentação

- Uma vez que a corrente elétrica máxima do aparelho é de 10 A quando utiliza a função de aquecimento, certifique-se de que a fonte de alimentação (corrente, tensão e fio) da casa cumpre os requisitos normais de carga para aparelhos elétricos.
- Ligue o cabo de alimentação a uma tomada elétrica corretamente instalada e devidamente ligada à terra.
- Certifique-se de que a tensão de alimentação é a mesma que a tensão nominal da máquina.
- A ficha de alimentação deve corresponder à tomada.

- Não utilizar fichas múltiplas ou extensões.
- Não ligue e retire a ficha com as mãos molhadas.
- Ao retirar a ficha, segure firmemente e puxe. Não puxe o cabo de alimentação com força.
- Se o cabo de alimentação estiver danificado ou apresentar qualquer sinal de defeito, deve ser selecionado ou adquirido um cabo de alimentação específico junto do fabricante ou substituído num centro de assistência.

1. Esta máquina deve estar corretamente ligada à terra. Em caso de curto-circuito, a ligação à terra pode reduzir os riscos de choque elétrico.

2. A máquina de lavar roupa deve ser ligada a um circuito elétrico separado dos outros eletrodomésticos. Caso contrário, o disjuntor pode disparar ou fazer com que o fusível se queime.

Diagrama do circuito (consulte a Fig. 55)

- #### LIMPEZA E MANUTENÇÃO
- A manutenção correta da máquina de lavar roupa pode prolongar a sua vida útil.
- 
- #### CUIDADO
- Antes de iniciar as operações de manutenção, desligar a ficha de elétrica e fechar a torneira.
- #### Limpeza interna do tambor
1. A ferrugem deixada no interior do tambor por objetos metálicos deve ser imediatamente removida com detergentes sem cloro. Nunca utilizar palha-de-aço.

Limpeza da superfície

2. Se a água transbordar, limpe-a imediatamente com um pano seco. Não podem ser utilizados produtos abrasivos na máquina de lavar roupa.
3. Se necessário, a superfície pode ser limpa com detergentes neutros não abrasivos diluídos.

Limpeza do orifício de escoamento

1. Abra a tampa do filtro com recurso a ferramentas como moedas na direção indicada (consulte a Fig. 42).
2. Desaparafuse o filtro e ter cuidado com a água restante. Remova qualquer material estranho do filtro da bomba de escoamento (consulte a Fig. 43).
3. Volte a montar o filtro (consulte a Fig. 44).

Limpeza do filtro da válvula de entrada

O filtro de entrada de água deve ser limpo se a água for inexistente ou insuficiente, quando a torneira é aberta.

1. Reduza a pressão da água:
 - a. Feche o painel.
 - b. Seleccione qualquer programa, exceto o programa "Centrifugação".
 - c. Premir o botão "Iniciar/pausa" e mantenha o programa em funcionamento durante cerca de 40 segundos.
 - d. Puxe o cabo de alimentação para fora.

2. Retire o tubo flexível de água da torneira.
3. Lave o filtro com água.
4. Volte a ligar o tubo flexível de água.

Limpar a gaveta do detergente

A estrutura da gaveta do detergente varia consoante os diferentes modelos de máquina; siga os passos e métodos apresentados na figura abaixo para limpar a gaveta do detergente:

- Se houver resíduos de detergente ou amaciador de roupa na gaveta:
- Como indicado na Fig. 45 (Dispensador automático) / Fig. 47 (Dispensador comum), puxe a gaveta para fora e prima a barra de limite; puxe toda a gaveta para fora;



- Como indicado na Fig. 46 (Dispensador automático) / Fig. 48 (Dispensador comum), abra a gaveta (levantando-a lentamente) e retire a placa do sifão (levantando-a);

- Utilize água da torneira ou uma escova para lavar a gaveta do detergente e o tubo do sifão;
- Volte a colocar a gaveta e o tubo do sifão e, em seguida, feche a gaveta.
- Um pouco de detergente escorrerá para a caixa de compartimentos ao puxar a gaveta, o que é normal.

Tente não a abrir e fechar repetidamente, pois isso provocará perdas de detergente;

- Cuidado para não derramar detergente, pois isso pode causar inconvenientes ao ajustar (como inclinar e mover, etc.) a máquina (puxe a gaveta para fora antes de ajustar).

Para o fazer:

1. Ligue a fonte de alimentação e a água.
2. Deitar um pouco de detergente (cerca de 10 g) na gaveta e feche-a.
3. Prima o botão  Ligar/Desligar.
4. Rodar o botão para o programa "Algodão".
5. Prima o botão  Iniciar/Pausa.

Este procedimento permite retirar a água que se encontra na máquina, proveniente do teste realizado pelo fabricante.

Separar a roupa

Lev atentamente estas recomendações para evitar problemas na máquina de lavar roupa estragada.

1. Não carregar a roupa para além da capacidade nominal.
2. Separe a roupa por cor e por etiqueta de conservação. A maioria das peças de vestuário tem uma etiqueta de conservação de têxteis na gola ou na costura lateral.
3. Verificar se todos os bolsos estão vazios, já que objetos alheios (por exemplo, pregos, moedas, cliques de papel, etc.), etc. podem danificar as peças de vestuário e os componentes da máquina.

4. Fechar fechos, apertar ganchos, etc. antes de lavar.

5. A roupa que está a ser lavada deve ser selecionada de acordo com a cor. A roupa de cor escura, em particular, não deve ser lavada com roupa de cor clara.

6. As zonas muito sujas e as nódoas devem ser tratadas previamente.

com detergente líquido, tira-nódoas, etc.

7. Virar do avesso as peças de roupa que se estraguem facilmente e com superfícies de lã antes de as colocar na máquina.

Adicionar detergente (Consulte a Fig. 49)

- Abra a gaveta do detergente.
- Adicione detergente de pré-lavagem ao compartimento I. Utilizado apenas para programas de pré-lavagem. (opção 1: detergente sólido; opção 2: detergente líquido.)
- Adicione o detergente para a lavagem principal no compartimento II. (opção 1: detergente sólido; opção 2: detergente líquido.)

- Adicione amaciador de roupa no compartimento .

- Utilize o tipo de detergentes adequado para as várias temperaturas de lavagem de forma a obter a melhor lavagem com menos água e energia.

- Todos os detergentes/amaciadores de roupa devem ser adicionados ao mesmo tempo. Consulte as instruções do fabricante para as doses de detergente/amaciador de roupa.

- O excesso de detergente produzirá muita espuma, que transborda facilmente, o que afetará negativamente a sua dissolução, resultando em dificuldades no enxaguamento.

Nota

1. Quando a máquina de lavar roupa for reutilizada, certifique-se de que a temperatura ambiente é superior a 0°C.
2. Se a máquina de lavar roupa estiver localizada numa divisão onde possa congelar facilmente, drene bem a água que permanece no tubo flexível de escoamento e no tubo flexível de água.
3. Contacte um técnico se a máquina de lavar roupa congelar.

INTRUÇÕES DE FUNCIONAMENTO

Certifique-se de que a máquina está corretamente instalada antes de a utilizar.

Antes de lavar a roupa pela primeira vez, efetue um programa completo com a máquina vazia.

Libertação de detergente (libertação automática)

Detergente líquido (automático)

Pode ser colocado detergente líquido na gaveta antes da lavagem. Durante o funcionamento, a máquina de lavar roupa adiciona automaticamente detergente líquido de acordo com o peso. Pode ser adicionado manualmente apenas uma vez, mas pode haver várias adições automáticas, inteligentes e precisas.

Utilizar detergente em pó ou amaciador de roupa (manual)

Se pretender utilizar detergente em pó ou amaciador de roupa, prima o botão para parar a função de dosagem automática. (O indicador LED estará desligado) Utilize detergentes sem espuma ou com pouca espuma adequados para máquinas de lavar de carregamento frontal. Em cada utilização, adicionar manualmente a quantidade na máquina de lavar roupa uma única vez.

A sobredosagem de detergente em pó pode gerar muita espuma. Isto causa dificuldades de lavagem porque o pó é difícil de dissolver.

Consulte a Fig. 50.

1. Compartimento do detergente líquido: detergente líquido
2. Compartimento para amaciador de roupa: amaciador de roupa líquido
3. Compartimento de limpeza em pó: detergente em pó ou líquido

Nota

1. A primeira vez que utilizar detergente líquido e a função de dosagem automática, execute o programa "Super Rápido".

2. É normal que algum detergente líquido saia do compartimento quando se abre o compartimento do detergente líquido. Evite retirar frequentemente o compartimento do detergente líquido para reduzir os custos do detergente líquido.

3. Consultar o manual para as quantidades de amaciador de roupa. O excesso de amaciador de roupa destrói as fibras artificiais.
4. O nível do líquido não pode ultrapassar o nível máximo (MAX) do compartimento.
5. Diluir primeiro o amaciador de roupa ou a lixívia antes de os verter no compartimento.

Passos da lavagem

1. Ligue o tubo flexível de água e abra a torneira (consulte a Fig. 51).
2. Ligue a ficha à tomada (consulte a Fig. 52)
3. Instale tubo flexível de escoamento (consulte a Fig. 53).
4. Abra a porta, coloque a roupa no interior e depois feche-a; coloque o detergente no respetivo compartimento e feche a gaveta;
5. Prima o botão Iniciar (consulte a Fig. 54 - G).
6. Seleccione o programa pretendido (consulte a Fig. 54 - A).
7. Personalize definições como a hora de início, temperatura, velocidade de centrifugação e outras definições (consulte a Fig. 54 - C, D, E).
8. Prima o botão Iniciar (consulte a Fig. 54 - F).

- Prima em  **Ligar/Desligar** para ligar a máquina de lavar roupa.

- Rode o seletor de programa para seleccionar um programa.

- Alterar as definições do programa (temperatura e velocidade, etc.) conforme necessário.

- Defina a programação antecipada se pretender terminar o programa de lavagem numa hora específica.

- Prima  **Iniciar/Pausa**.

Para alterar o programa durante o funcionamento

- Pressione  **Iniciar/Pausa** para parar a máquina.

- Seleccione um programa diferente.





- Pressione  **Iniciar/Pausa** novamente para iniciar o novo programa.

PAINEL DE CONTROLO

A ilustração seguinte é um exemplo do painel de controlo do modelo.

A ilustração serve apenas de referência. Consultar o painel existente (Consulte a Fig. 54).

A - Seletor de programas	Rode o botão rotativo para seleccionar um programa.
B - Ecrã	O ecrã apresenta as informações do programa actual e o tempo restante estimado, ou um código de erro quando ocorre um problema.
C - Temp.	Prima para alterar a temperatura da água do programa actual. O intervalo de temperatura disponível depende do programa. A temperatura seleccionada é apresentada no ecrã.

D - Velocidade 	Prima para alterar a velocidade de centrifugação do programa actual. As velocidades de centrifugação disponíveis dependem do programa. É apresentada a velocidade de centrifugação seleccionada.
E - Atraso 	Prima repetidamente Atraso para percorrer as opções de atraso disponíveis (de 3 a 24 horas em incrementos de uma hora).
F - Iniciar/Pausa 	Prima para iniciar/pausar a máquina. Prima o botão uma vez para iniciar um programa. Para fazer uma pausa, prima novamente o botão. É possível alterar as definições e opções do programa. Para retomar o funcionamento em pausa, prima novamente o botão.
G - Ligar/desligar 	Prima para ligar/desligar a máquina de lavar roupa. Se ligar a máquina de lavar roupa e não a utilizar durante 10 minutos, esta desliga-se automaticamente.

Atraso

Pode programar a máquina de lavar roupa para terminar a lavagem automaticamente mais tarde, escolhendo um atraso de 3 a 24 horas (em incrementos de 1 hora). O tempo apresentado indica a hora a que a lavagem vai terminar.

1. Seleccione um programa. Em seguida, altere as definições do programa, se necessário.
2. Prima repetidamente Atraso até ser apresentada a hora de fim pretendida.
3. Prima  **Iniciar/Pausa**.
O indicador correspondente acende-se com o relógio a funcionar.

4. Para cancelar o Atraso, reinicie a máquina de lavar roupa premindo  **Ligar/Desligar**.

Exemplo de utilização

Pretende terminar um programa de duas horas daqui a 3 horas. Para o fazer, adicione a opção Atraso ao programa atual com a definição de 3 horas e prima  **Iniciar/Pausa** às 14h. O que acontece depois? A máquina de lavar roupa começa a funcionar às 15h e terminará às 17h.

Ícone de lavagem a vapor

Se este ícone estiver permanentemente ligado, significa que a função de lavagem a vapor está ativada. Devido às diferentes configurações dos modelos, alguns modelos não têm esta configuração, consulte o modelo atual.

Bloqueio para crianças

Para evitar acidentes com crianças, o bloqueio para crianças bloqueia todos os botões, exceto o de  **Ligar/Desligar**.

- Para ativar ou desativar a função de bloqueio para crianças, prima Temp. e Velocidade ao mesmo tempo e mantenha-os premidos durante 3 segundos.

Quando o bloqueio para crianças é ativado, o indicador  acende-se.

Alarme desligado

É possível ativar ou desativar o som do seletor de programas, bem como de todos os botões.

- Para ligar ou desligar o som, prima sem soltar Velocidade e Atraso ao mesmo tempo durante 3 segundos.

Quando o som se desligar, o indicador  acende-se.

Fecho da porta

Quando a porta não está fechada ou devidamente trancada, o ícone não está aceso; se trancar a porta corretamente, o ícone ficará permanentemente aceso.

Adicionar roupa durante o programa

Prima o botão  **Iniciar/Pausa** durante 3 segundos. Quando o bloqueio é libertado, a função de adicionar roupa durante o programa pode ser iniciada.

PROGRAMA

Carga mista: Para cargas mistas de algodão e sintéticos.

Super rápido: Para roupa pouco suja com menos de 2,0 kg que se pretende lavar rapidamente.

Lã: O programa da lã é caracterizado por um amortecimento e uma imersão suaves para proteger as fibras de lã contra encolhimento/distorção.

Recomenda-se a utilização de um detergente neutro.

Camisas: Pode selecionar este programa para lavar camisas de algodão, linho, fibras sintéticas ou tecidos mistos.

Roupa de desporto: Este programa é utilizado para limpar roupa de desporto.

Intensivo: Para roupas com muita sujidade. O tempo de lavagem é mais longo do que os outros programas.

Roupa de cama: Este programa é adequado para roupa mais pesada, calças de ganga, roupa de cama, etc.

Cuidados alérgicos: Com uma lavagem a alta temperatura e enxaguamentos extra para ajudar a remover eficazmente o detergente restante.

Algodão: Para algodões, roupa de cama, roupa de mesa, roupa interior, toalhas ou camisas. O tempo de lavagem e o número de enxaguamentos são automaticamente ajustados de acordo com a carga.

Pré-lavagem: Adicione um programa de lavagem preliminar antes de iniciar o programa Algodão.

ECO 40-60: Para limpar artigos de algodão com sujidade normal, laváveis a 40°C ou 60°C, no mesmo programa. Este programa é utilizado para cumprir a legislação da UE em matéria de conceção ecológica.

Este programa é definido por defeito.

20°C: Novos programas especiais de padrão europeu utilizados para lavar roupa delicada, a seleção da temperatura só pode ser de 20°C, vestuário de proteção.

Delicado: Para tecidos transparentes, soutiens, lingerie (seda) e outros tecidos laváveis apenas à mão. Para obter os melhores resultados, utilize detergente líquido.

Limpeza do tambor: Limpa o tambor, removendo a sujidade e as bactérias. Verifique se o tambor está vazio.

Não utilize quaisquer produtos de limpeza para limpar o tambor.

Centrifugação: Um programa de centrifugação adicional para remover eficazmente a humidade da roupa.

Enxaguamento + Centrifugação: Um programa de enxaguamento adicional após a aplicação de amaciador na roupa.

TABELA DE PROGRAMAS DE LAVAGEM

- A eficácia e o desempenho da lavagem são determinados pela qualidade do detergente. Utilize apenas detergentes aprovados para lavagem na máquina.
- Se for necessário, utilize detergentes específicos, por exemplo, para tecidos sintéticos e de lã. Siga sempre as recomendações do fabricante do detergente.
- Não utilizar produtos de limpeza a seco, como o tricloroetileno e produtos semelhantes. Escolha o melhor detergente.

Programa	Carga máxima (kg)	Tipo de detergente		
		Universal	Especial	Amaciador de roupa
Carga mista	12			
Super rápido	6	L/P	-	0
Lã	2	L/P	-	0
Camisas	2	-	L/P	-
Camisas	5	L/P	L	0
Roupa de desporto	5	L/P	-	0
Intensivo	12	L/P	-	0
Roupa de cama	10	L/P	L/P	0
Cuidado alérgico	6	L/P	L/P	0
Algodão	12	L/P	-	0
Pré-lavagem	10	L/P	-	0
ECO 40-60	12	L/P	-	0
20°C	6	L/P	-	0
Delicado	6	L/P	L/P	-
Limpeza do tambor	0	-	-	-

Centrifugação	12	-	-	-
Enxaguamento + Centrifugação:	12	-	-	0

L = detergente em gel/liquido

P = detergente em pó

O = opcional

- = não

Se utilizar detergente líquido, não é recomendável utilizar a função de atraso.

Recomendamos a utilização: Pó de lavagem de 20°C a 95°C; Detergente para lã de 20°C a 40°C.

Selecionar apenas a temperatura de lavagem de 95°C para requisitos higiênicos especiais.

INTRODUÇÃO A OUTRAS FUNÇÕES

Desbloqueio de emergência das portas (não disponível em alguns modelos)

- Se pretender retirar a roupa quando houver um corte de energia prolongado, certifique-se de que o nível de água no tambor está abaixo do nível de segurança, a temperatura é inferior a 40 °C e o tambor interior não está a rodar. Depois, desligue o tubo flexível de escoamento e baixe-o, volte a colocar o tubo assim que a água tiver escoado;

- Abra a tampa da bomba de escoamento no canto inferior direito da parte da frente, puxe ligeiramente a haste para baixo até se ouvir um ligeiro som. De seguida, abra a porta e retire ou coloque a roupa;
- Volte a colocar a tampa da bomba de escoamento;

- Este método só pode ser utilizado em caso de emergência.

Dispensador automático (não disponível em alguns modelos)

- Esta máquina pode distribuir o detergente automaticamente. Quando quiser utilizar o detergente em pó manualmente, desligue o botão de combinação para parar esta função;

- Quando se põe a máquina a funcionar, se a luz indicadora indicar cheio, significa que o detergente é abundante; quando a lavagem termina e se só restar uma barra indicadora "DODD" para o tempo de serviço, significa que o detergente está a acabar. É necessário adicionar detergente.

- Antes da lavagem, pode colocar detergente no compartimento do detergente e a máquina distribuirá o detergente de acordo com o peso da roupa durante o programa de lavagem automático.

- Consultar a tabela de programas para obter mais informações sobre o estado predefinido desta função.

Retomar a função

- Esta máquina tem uma função de retoma após um corte de energia. Se houver uma falha de energia ou a ficha for desligada durante um programa da máquina, a máquina lembra-se do estado de trabalho e retoma o trabalho quando a energia voltar.

Função de memória (não disponível em todos os modelos)

- Esta máquina pode memorizar automaticamente o último processo de trabalho. Quando volta a ligar a

máquina, esta memoriza o programa de lavagem e as definições efetuadas da última vez (isto significa que todo o processo de trabalho da última lavagem será selecionado por defeito quando a máquina arrançar)

Sensibilização para o peso da roupa

- No início da lavagem, a máquina calcula o peso da roupa e dispensa automaticamente o detergente (desde que haja detergente suficiente no compartimento), decidindo depois a quantidade de água deve ser usado para potenciar a poupança.

Proteção contra o desequilíbrio

- Quando a máquina está pronta para centrifugar, pode levar algum tempo a equilibrar a roupa se o desequilíbrio desta for demasiado elevado.
- Se, depois disso, a roupa ainda estiver desequilibrada no tambor, a velocidade de centrifugação pode ser reduzida para evitar demasiadas vibrações.
- Se houver pouca roupa no tambor, a máquina pode não rodar devido à proteção contra o desequilíbrio, caso em que deve adicionar mais roupa à máquina para a fazer girar.

Pulverização (não disponível em todos os modelos)

- Esta máquina utiliza a tecnologia de distribuição automática de detergente; a água flui para o compartimento de detergente para fornecer detergente ao tambor interior. Também pulveriza água

no vidro da janela de observação, o que limpa melhor a espuma e as manchas na roupa e na janela. Isto tornará o processo de lavagem mais limpo e criará um ambiente de lavagem de elevada eficiência e poupança de água!

Luz do tambor (não disponível em alguns modelos)

- No início do programa, no fim do programa e na pausa do estado de lavagem, a luz do tambor da máquina de lavar roupa acende-se. Pode ver a roupa na máquina de lavar roupa e ter uma experiência de lavanderia inteligente.

Nota

Devido a atualizações do modelo do produto, a configuração da função pode diferir desta descrição, utilize a função do modelo real como padrão!

RESOLUÇÃO DE PROBLEMAS

PROBLEMAS	SOLUÇÕES
Existe água na máquina.	<ul style="list-style-type: none"> • Isto é normal e é o resultado dos testes de água efetuados na fábrica.
A máquina de lavar roupa não funciona.	<ul style="list-style-type: none"> • Verifique se a ficha de alimentação está corretamente inserida na tomada. Verifique se a torneira está aberta. • Verifique se o botão de ligar foi premido. Verifique se o botão "Iniciar/pausa" foi premido. Verifique se a função de atraso está ativada.
Fuga de água	<ul style="list-style-type: none"> • Verifique e aperte o tubo flexível de água. • Limpar o tubo flexível de escoamento e pedir a um técnico especializado que o repare quando necessário.

Ruído anormal e vibrações significativas.	<ul style="list-style-type: none"> Verifique se os pernos de trânsito foram retirados. Verifique se os suportes reguláveis estão nivelados. Verifique se a máquina de lavar roupa está instalada num pavimento sólido e nivelado. Verifique se existem objetos metálicos no interior.
A eficácia da lavagem não é satisfatória.	<ul style="list-style-type: none"> Selecione um programa adequado. Adicione a quantidade correta de detergente de acordo com as instruções da embalagem do detergente.
A máquina não responde quando os botões são premidos.	<ul style="list-style-type: none"> Verifique se a função "Bloqueio para crianças" foi ativada. Prima primeiro o botão "Iniciar/pausa" e, em seguida, prima os outros botões.
O tempo real de execução do programa não corresponde ao tempo apresentado.	<ul style="list-style-type: none"> Verifique se a roupa no tambor está suficientemente dispersa. Verifique se a água escoa ou entra corretamente.
A máquina de lavar roupa enche-se durante o escoamento.	<ul style="list-style-type: none"> Verifique se a altura máxima do tubo flexível de escoamento é inferior a 65 cm. Verifique se o tubo flexível de escoamento está submerso.

ECRÃ	SIGNIFICADO	SOLUÇÕES
E1	A máquina de lavar roupa enche-se com o tempo.	<ul style="list-style-type: none"> Verifique se a pressão da água é demasiado baixa. Verifique se o tubo flexível de água está obstruído.
E2	Escoamento de água ao longo do tempo.	<ul style="list-style-type: none"> Verifique se a bomba de escoamento está obstruída. Se necessário, contacte um técnico.

E3	O fecho da porta está avariado.	<ul style="list-style-type: none"> Voltar a fechar corretamente a porta. Verifique se há roupa presa entre a porta e o vedante. Se necessário, contacte um técnico.
E4	A água está a transbordar.	<ul style="list-style-type: none"> Encha automaticamente até que o nível de água seja adequado para o programa de lavagem. Contacte um técnico.
E5	O motor elétrico está com defeito.	<ul style="list-style-type: none"> Contacte um técnico.
E6	O aquecedor não funciona.	<ul style="list-style-type: none"> Contacte um técnico.
E7	Existe uma avaria no sensor de temperatura.	<ul style="list-style-type: none"> Contacte um técnico.
E8	Software/hardware não condizentes na placa principal e na placa de inversão de frequência.	<ul style="list-style-type: none"> Contacte um técnico.
E9	Falhas do inversor.	<ul style="list-style-type: none"> Contacte um técnico.
E10	Falhas de comunicação.	<ul style="list-style-type: none"> Contacte um técnico.
EP	O programa de funcionamento não corresponde ao programa.	<ul style="list-style-type: none"> Rode o seletor de programas para o programa correspondente ao programa em curso.

Nota

Consulte o modelo efetivamente adquirido para a visualização da avaria. Os diferentes modelos têm diferentes ecrãs de falhas.

ESPECIFICAÇÕES TÉCNICAS

Parâmetro / Capacidade	Série de motores inversores
	12 kg
Modelo	KBWM9341WH KBWM9341X
Tensão nominal	220-240V~/50Hz
Potência nominal	1950W
Pressão normal da água	0,05-0,8MPa
Dimensões (C x P x A) mm	595x650x850

Programa de teste energético: Intensivo 40/60°C. Velocidade: a Velocidade mais alta. Outra como predefinida.

	KBWM9341WH KBWM9341X	Unidade	ECO 40-60			20°C	Algodão 95	Lã	Super rápido	Intensivo
			100% de carga	50% de carga	25% de carga					
Capacidade nominal		kg	12.0	6.0	3.0	6.0	12.0	2.0	2.0	12.0
Duração		h:mm	4:00	3:00	3:00	0:50	2:19	0:44	0:15	2:08
Energia		kWh/ programa	0.860	0.512	0.232	0.260	1.670	0.132	0.061	0.910
Água		l/programa	80	55	46	48	72	64	39	78
Temperatura máxima		°C	32	28	24	20	76	20	17	40
Tor de humidade residual		%	53.9	53.9	53.9	82	72	78	90	75
Velocidade de centrifugação		rpm	1400	1400	1400	600	800	400	800	800

Ficha de informação do produto de acordo com a norma EN 60456: 2016 com (UE) nº 1021/2010

Identificador do Modelo:

KBWM9341WH
KBWM9341IX

Parâmetros gerais do produto:

Parâmetro	Valor	Parâmetro	Valor
Capacidade nominal (kg)	12.0	Dimensões em cm	Altura 85 Largura 60 Profund. 65
EETW	41.60	Classe de eficiência energética	A
Índice de eficiência de lavagem	1.031	Eficácia de enxaguamento (g/kg)	5.0
Consumo de energia em kWh por programa, com base no programa ECO40-60. O consumo real de energia depende da forma como o aparelho é utilizado.	0.436	Consumo de água em litros por programa, com base no programa ECO40-60. O consumo real de água depende da forma como o aparelho é utilizado e da dureza da água.	56
Temperatura máxima no interior do têxtil tratado (°C)	Capacidade nominal 32 Metade 28 Um quarto 24	Taxa de humidade residual (%)	Capacidade nominal 53.9 Metade 53.9 Um quarto 53.9
Velocidade de centrifugação (rpm)	Capacidade nominal 1400 Metade 1400 Um quarto 1400	Classe de eficiência de secagem por centrifugação	B
Duração do programa (h:min)	Capacidade nominal 4:00 Metade 3:00 Um quarto 3:00	Tipo	Autônomo
Emissões de ruído acústico aéreo na fase de centrifugação (dB(A) re 1 pW)	76	Classe de emissão de ruído acústico aéreo (fase de centrifugação)	B
Modo desligado (W)	0.50	Modo de espera (W)	-
Aquecimento retardado (W) (se aplicável)	4.00	Espera em rede (W) (se aplicável)	-

PROTEÇÃO AMBIENTAL

Com o objetivo de proteger o ambiente, tentamos reduzir ao máximo o volume das embalagens, que se limitam a três materiais de fácil separação: cartão, papel e plástico. O aparelho é constituído por material reciclável, depois de desmontado por uma empresa especializada.



Cumpra a legislação local relativamente à reciclagem de todos os materiais.

Este produto foi concebido para libertarões de prata durante o programa de lavagem

Informações adicionais:
Link para o website do fornecedor, onde se podem consultar as informações no ponto 9 do Anexo II na alínea 1) do Regulamento (UE) 2019/2023 da Comissão:
(a) este elemento não deverá ser considerado relevante para efeitos do ponto 6 do artigo 2.º do Regulamento (UE) 2017/1369. (b) para o programa ECO 40-60. (c) As alterações a este elemento não deverão ser consideradas relevantes para efeitos do ponto 4 do artigo 4.º do Regulamento (UE) 2017/1369. (d) se a base de dados de produtos gerar automaticamente o conteúdo definitivo desta célula, o fornecedor não deverá introduzir estes dados.

1. O consumo real de energia irá depender da forma como o aparelho é utilizado.
 2. O consumo real de água irá depender de como o aparelho é usado e da dureza da água.
 3. A entrega de peças de substituição é efetuada no prazo de 15 dias úteis após a receção da encomenda.
- Ficha Técnica do Produto relativamente ao Regulamento (UE) 2019/2014.**

Poderá encontrar a ficha técnica do produto do seu aparelho online. Aceda ao website eprel.ec.europa.eu e introduza o identificador do modelo do seu aparelho para fazer o download da ficha técnica. Poderá encontrar o identificador do modelo do seu aparelho na secção de especificações técnicas.

SERVIÇO PÓS-VENDA

Consulte o site www.suporteworten.pt para conhecer as condições de garantia do seu produto.



Imported, produced and distributed by
Importado, fabricado y distribuido por
Importado, produzido e distribuído por

Worten, equipamentos para o lar, S.A.

Lugar de Espido, Via Norte, Maia
4470-177, Maia, Portugal
info@beckenhome.com