

Instructions Manual  
Manual de Instrucciones  
Manual de Instruções

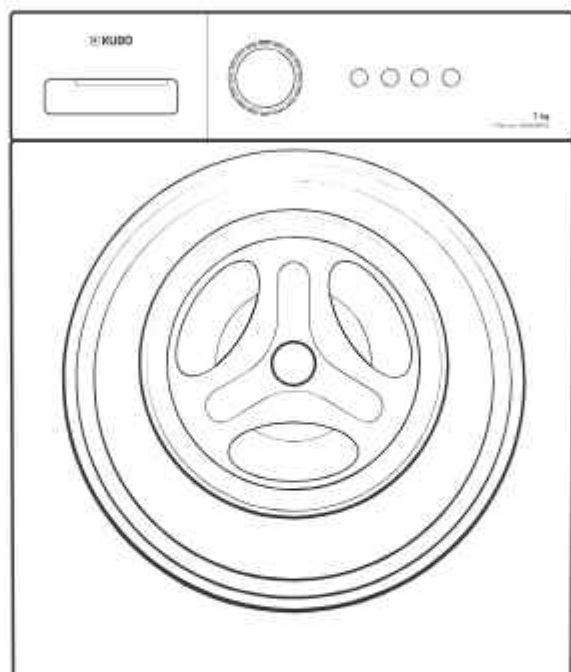

 **KUBO** HOME  
WASHING MACHINE

KBWM8993

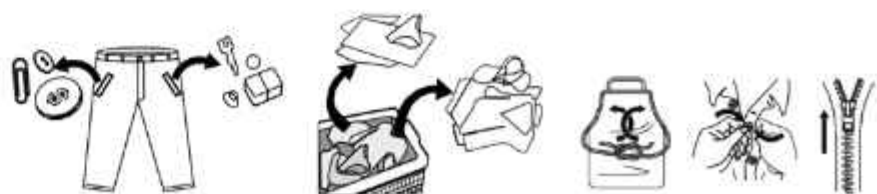
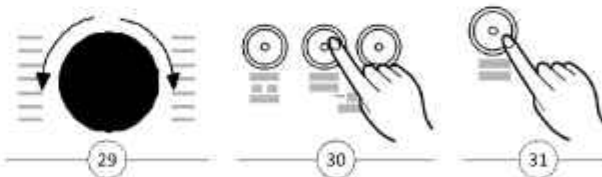
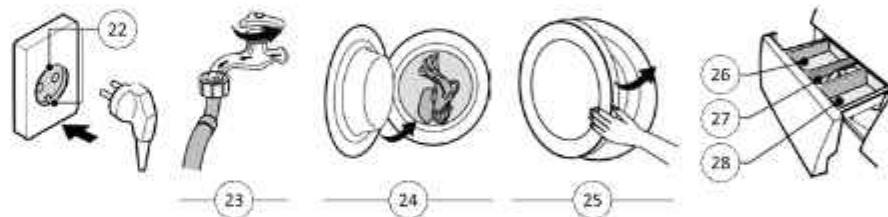
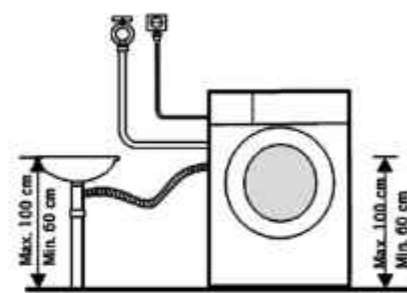
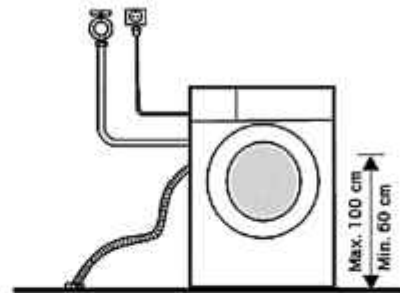
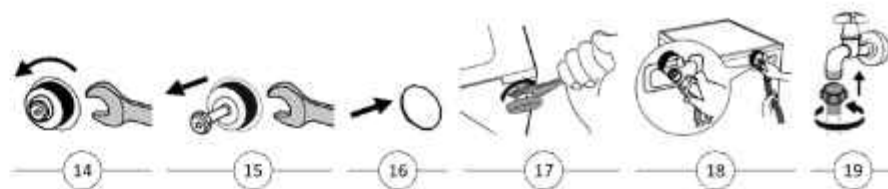
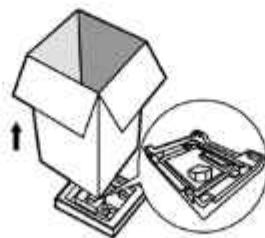
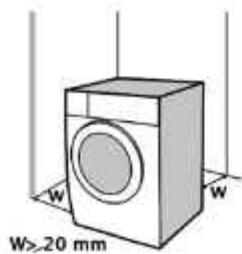
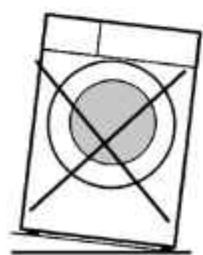
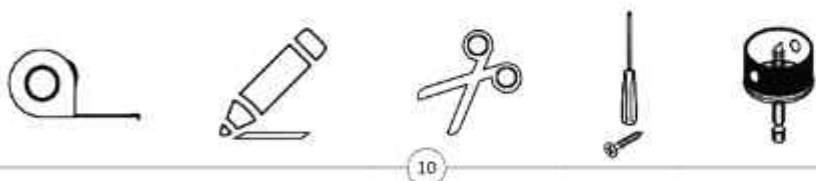
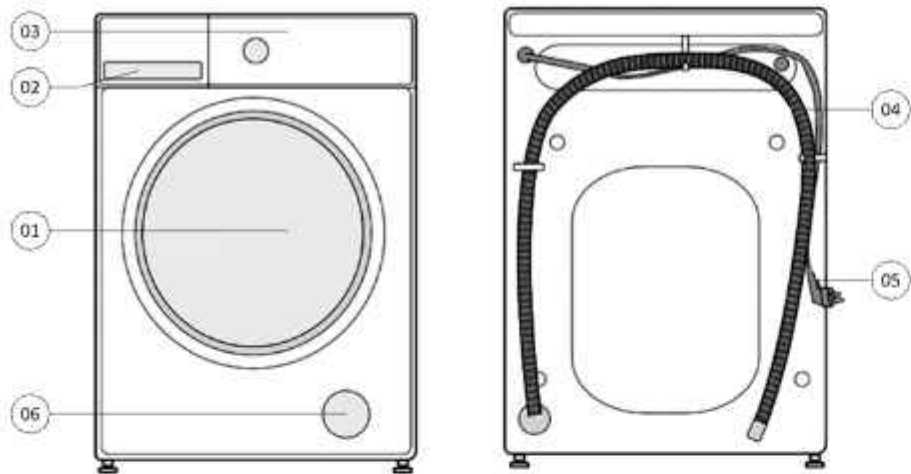

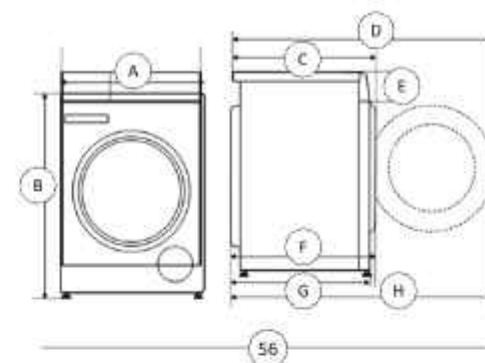
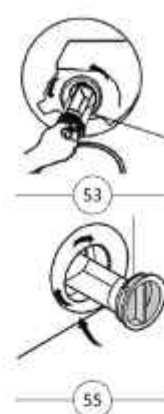
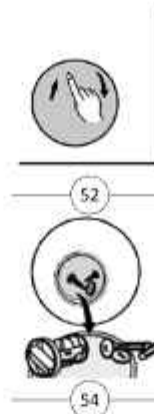
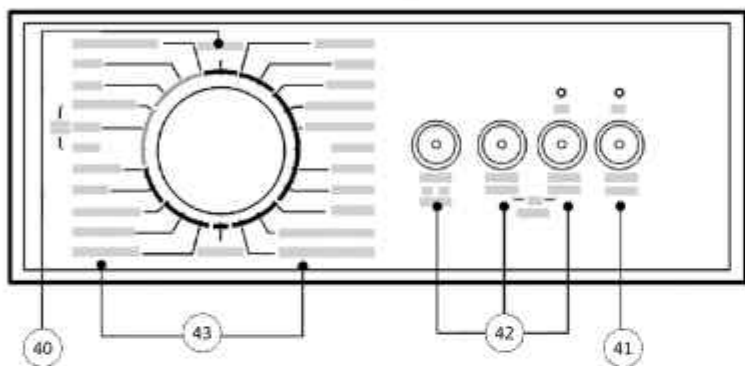
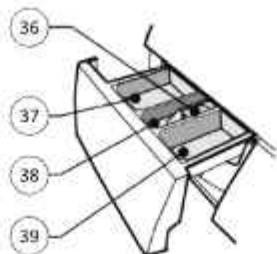

## INDEX

English	5
Español	20
Português	36

## EN

Before using your appliance read this instructions manual carefully and keep it in a safe place as you may need to consult it in the future.

The user manual in digital format is available on the website [www.suporteworten.pt](http://www.suporteworten.pt)

Before turning on your appliance, and to ensure a safe and correct operation, do not use if:

- It has fallen to the ground;
- You notice any evidence of damage;
- Any anomaly occurs during its operation.

Your appliance should not be used for other purposes than the ones intended and solely for household use. Any damage resulting from using the appliance outside this scope, any incorrect use, as well as any manual

modifications to the product will not be covered and automatically voids the warranty.

## SAFETY INSTRUCTIONS

### Intended use

This machine is for indoor use only and not intended for built-in use. Use according to these instructions.

This machine is intended to be used in household and similar applications such as:

- Kitchen staff areas in shops, offices, and other work environments;
- Farm houses;
- By clients in hotels, motels, and other residential type environments;
- Bed and breakfast type environments;
- Areas for communal use in flat blocks or in laundrettes.

### Explanation of symbols

#### WARNING

 This symbol indicates a hazard with a medium risk level which, if not avoided, may result in death or serious injury.

## CAUTION



This symbol indicates a hazard with a low risk level which, if not avoided, may result in minor or moderate injury.

## Note



This symbol indicates important information (e.g. damage to property), but not danger.



## WARNING:

If the power cord is damaged, it must be replaced by the manufacturer, a service agent, or a similarly qualified person in order to avoid hazardous circumstances.

- If the machine is damaged, it must not be operated unless repaired by the manufacturer, a service agent, or a similarly qualified person.
- The machine can be used by children aged from 8 years and above and persons with reduced physical, sensory, or mental capabilities or lack of experience and knowledge if they have been given supervision or instruction concerning use of the machine in a safe way and understand the hazards involved. Children should not play with the machine. Children should not clean the machine or perform user maintenance without supervision.
- Children 3 years and under should be kept away from the machine or continuously supervised.
- Animals and children may climb into the machine. Check the machine before every operation.
- Do not climb or sit on the machine.

## Installation location and surrounding

- All washing and additional substances are to be kept in a safe place out of the reach of children.
- Do not install the machine on a carpeted flooring.
- Obstruction of any openings by carpet can damage the machine.
- Keep the machine clear of heating sources and direct sunlight to prevent plastic and rubber parts from being corroded.
- Do not use the machine in humid environments or rooms containing explosive or caustic gas. Let the machine dry in open air if there is water leakage or water spillage.
- The machine must not be installed behind a lockable door, a sliding door, or a door with a hinge on the opposite side of the machine.
- Do not operate the machine in rooms with a temperature of below 5°C. This can cause damage to parts. If it is unavoidable, make sure to drain the water completely from the machine after every use (see "CLEANING AND MAINTENANCE – Cleaning of drain pump filter") to avoid damages caused by freezing.
- Never use flammable sprays or substances in the immediate proximity of the machine.

## Installation

- Remove all packaging material and transport bolts before using the machine. Otherwise, serious damage may result.

- This machine is equipped with a single inlet valve and can only be connected to the cold water supply.
- Main plug must be accessible after installation.
- Before washing clothes for the first time, the product should be operated once for each procedure without any clothes inside.
- Before using the machine, the product should be calibrated.
- Do not put any excessively heavy objects on the machine, like water containers or heating devices.
- The new hose-sets supplied with the machine are to be used, and old hose-sets should not be reused.
- Max. Inlet water pressure 1 MPa.
- Min. inlet water pressure 0.05 MPa.

## Electrical connection

- Make sure the machine does not trap the supply cable, or it can get damaged.
- Connect the product to a grounded outlet protected by a fuse that complies with the values in the "Technical specifications" table. The earthing installation has to be done by a qualified electrician. Ensure that the machine is installed in accordance with local regulations.
- A qualified technician must perform the water and electrical connections in accordance with the manufacturer's instructions and local safety regulations.



## WARNING:

- Do not use multiple plugs or extension cords.

- The machine must not have an external power-regulating device such as a timer or be connected to regularly switched circuit.
- Do not unplug the cord from the main outlet if flammable gas is in the area.
- Never unplug the power cord with wet hands.
- Always pull from the plug, not from the cable.
- Always unplug the machine if it is not being used.

## Water connections

- Check the connections of the water inlet tubes, the water tap, and the outlet hose for possible problems due to changes in water pressure. If the connections loosen or leak, close the water tap and get it repaired.
- Do not use the machine before the pipes and hoses are installed properly by a qualified technician.
- Glass door may become very hot during operation. Keep children and pets far away from the machine while it is operating.
- The water inlet and outlet hoses should be installed safely and remain undamaged. Otherwise, water leakage can occur.
- Do not remove the drain pump filter while there is still water in the machine. Large quantities of water can leak out, and there is risk of scalding due to hot water.

## Operation and maintenance

- Never use any flammable, explosive, or toxic solvents. Do not use gasoline or alcohol etc. as detergents. Only

select detergents that are suitable for machine washing.

- Make sure that all pockets are emptied. Sharp and rigid items such as coins, brooches, nails, screws, gems etc. may cause serious damage to the machine.
- Remove all objects from pockets such as lighters and matches before using the machine.
- Thoroughly rinse items that have been washed by hand.
- Items that have been soiled with substances such as cooking oil, acetone, alcohol, petrol, kerosene, spot removers, turpentine, wax, or wax removers should be washed in hot water with an extra amount of detergent before being washed in the machine.
- Items containing foam rubber (latex foam), shower caps, waterproof textiles, rubber-backed articles, clothes, or pillows fitted with foam rubber pads should not be washed in this machine.
- See the label instructions on fabric softeners or similar products for their recommended use.
- Never try to open the door forcefully.
- The door will unlock shortly after the end of a cycle.
- Please do not close the door with excessive force. If it is difficult to close the door, check if the clothes have been properly inserted and distributed.
- Always unplug the machine and close the water tap before cleaning and maintenance and after each use.

- Never pour water on the machine for cleaning purposes. Risk of electric shock!
- Repairs should only be carried out by the manufacturer, a service agent, or a similarly qualified person in order to avoid hazardous circumstances.
- The manufacturer will not be responsible for damages caused by the intervention of non-authorized persons.

#### Transportation

- Before transportation:
  - Bolts should be reinstalled on the machine by a qualified person.
  - Accumulated water should be drained out of the machine.
- This machine is heavy. Transport with care. Never hold any protruding part of the machine when lifting. The machine door cannot be used as a handle.

#### INSTALLATION

##### Product overview

01. Door
02. Detergent dispenser
03. Control panel
04. Drain hose
05. Power cord
06. Service flap



#### Note

The product image is for illustrative purposes only, please refer to real product as reference.

#### Accessories

07. 4 x Cover caps
08. 1 x Supply hose cold water
09. 1 x Owner's manual

#### PRODUCT INSTALLATION



Tools required for installation (not included) (figure 10).

#### Installation area



#### WARNING:

- Stability is important to prevent the product from wandering!
- Make sure the machine is level and stable (figure 11).
- Make sure that the product is not placed on the power cord.
- Make sure to maintain the minimum distance from walls (figure 12).

Before installing the machine, the location characterized as follows should be selected:

- Rigid, dry, and level surface.
- Avoid direct sunlight.
- Sufficient ventilation.
- Room temperature is above 5°C.
- Keep far away from heat sources such as coal or gas-burning appliances.

#### Unpacking the machine

(figure 13)



#### WARNING:

- Packaging material (e.g. Films, Styrofoam) can be dangerous for children.

- There is risk of suffocation! Keep all packaging away from children.

1. Remove the cardboard box and Styrofoam packing material.
2. Lift the machine and remove the base packaging.
3. Remove the tape securing the power cord and drain hose.
4. Remove the inlet hose from the drum.

#### Remove transport bolts



#### WARNING:

You must remove the transport bolts from the backside before using the product.

1. Loosen the 4 transport bolts with a spanner (figure 14).
2. Remove the bolts including the rubber parts and keep them for future use (figure 15).
3. Close the holes using the cover caps (figure 16).

#### Levelling the machine



#### WARNING:

The lock nuts on all four feet must be screwed tightly against the housing (figure 17).

1. Loosen the lock nut.
2. Turn the stand until it reaches the floor.
3. Adjust the legs and lock the nuts with a spanner. Make sure the machine is level using a spirit level.

### Connect the water supply hose



#### WARNING:

To prevent leakage or water damage, follow the instructions in this chapter.

- Do not kink, crush, or modify the water inlet hose.

Connect the water supply hose to the water inlet valve (figure 18) and a water tap with cold water as indicated (figure 19).



#### Note

Connect manually, do not use tools. Check if the connections are tight.

### Drain hose



#### WARNING:

- Do not kink or protract the drain hose.
- Position drain hose properly, otherwise damage could result in water leakage.
- Do not remove the buckle from the drain pipe.

There are two ways to position the end of drain hose:

Put it into the water trough (figure 20).

Connect it to the branch drain pipe of the trough (figure 21).

## OPERATING INSTRUCTIONS

### Quick Start Guide

- Before washing, make sure the machine is installed correctly.

- To remove any residual water and neutralize potential odours, it's recommended that you clean your machine before the first use. For this reason, cleaning the inner drum by running the "Drum Clean" or other program with the optional temperature of 90°C is recommended. Remember not to put laundry and detergent in the machine at this time.

### Before washing

1. Plug in (figure 22).
2. Open tap (figure 23).
3. Load (figure 24).
4. Close the door (figure 25).
5. Add detergent

II Main wash (figure 26).

Fabric softener (figure 27).

I Pre-wash (figure 28).



#### Note

Detergent needs to be added in compartment I if the pre-wash function is selected.

### Washing

1. Select program (figure 29).
2. Select function or use default settings (figure 30).
3. Press Start/Pause to start the program (figure 31).



#### Note

1. If default is selected, step 2 can be skipped.

2. The function button line chart is for reference only, please refer to the real product as the standard.

### After Washing

Buzzer beep.

### Before each wash

- The room temperature of the machine should be 5°C-40°C. If used under 0°C, the inlet valve and draining system may be damaged. If the machine is installed under freezing conditions, it should be transferred to normal room temperature to ensure the water supply hose and drain hose can unfreeze before use.
- Please check your laundry care labels and the detergent use instructions before washing. Use non-foaming or less-foaming detergent suitable for the machine.

1. Take all items out of pockets (figure 32).
2. Sort laundry according to colour and textile type (figure 33).
3. Tie together long textile strips and belts. Close zips and buttons (figure 34).
4. Put small items into a laundry bag (figure 35).



#### WARNING:

- Do not wash articles that have been cleaned in, washed in, soaked in, or dabbed with combustible or explosive substances like wax, oil, paint, gasoline, alcohol, kerosene, and other flammable materials.

- Washing single items of clothing may create high velocities. Therefore, it is suggested to add one or two more laundry items to the wash so that the spinning will be smooth.
- Do not wash or spin water-proof seats mats or clothing.

### Detergent dispenser



Pre-wash (figure 36).



Main wash (figure 37).



Fabric softener (figure 38).



Release button to pull out the dispenser (figure 39).



#### CAUTION:

- Detergent needs to be added to "compartment I" after selecting the pre-wash function.
- Do not put laundry beads into the detergent dispenser.

Program	I	II/△	☼	Program	II/△	☼
Cotton 30°C	○	●	○	Delicate 30°C	●	○
Cotton 40°C	○	●	○	Delicate	●	○
Cotton 60°C	○	●	○	Ends in 9H	●	○
Cotton 90°C	○	●	○	Ends in 6H	●	○
Synthetics	○	●	○	Ends in 3H	●	○
Synthetic 40°C	○	●	○	Quick Wash 45'	●	○
Drum Clean				Quick Wash 30'	●	○
Cold Wash	○	●	○	Quick Wash 15'	●	○
Cold Wash 20°C	○	●	○	ECO 40-60	●	○
Spin Only				Cotton Intensive 40°C	●	○
Drain Only				Cotton Intensive 60°C	●	○
Rinse & Spin			○			

● Means must ○ Means optional

## Detergent recommendation

Recommended laundry detergent	Type of laundry and textile	Wash cycles	Washing temp.
Heavy-duty detergent with bleaching agents and optical brighteners	White laundry made from boil-proof cotton or linen	Cotton, ECO 40-60	30/40/60
Colour detergent without bleaching agents and optical brighteners	Coloured laundry made from cotton or linen	Cotton, ECO 40-60, Cold Wash	Cold /20/30/40
Colour or mild detergent without optical brighteners	Coloured laundry made from easy care fibres or synthetic materials	Cold Wash, Synthetics	Cold /20/40
Mild laundry detergent	Delicate textiles, silk, viscose	Synthetics	Cold /40



### Note

- Agglomerating or soapy detergents or additives can be diluted in water before pouring into the detergent dispenser to avoid the inlet from getting blocked, thus causing water to overflow.
- Please choose the most suitable detergent to get maximum washing performance and minimum water and energy consumption.
- To get the best cleaning results, proper detergent dosing is important.

- Use a reduced detergent amount if the drum is not filled completely.
- Always adjust the amount of detergent to the water hardness. If your tap water is soft, use less detergent.
- Dose according to how dirty your laundry is. Less dirty clothes require less detergent.
- Highly concentrated (compact detergent) requires particularly accurate dosing.

The following are signs of detergent overdosing:

- thick foam formation
- poor washing and rinsing results

The following are signs of detergent underdosing:

- laundry turns grey
- build-up of limescale deposits on the drum, the heating element, and/or the laundry

## CONTROL PANEL

### 40. On/Off

Turns the machine on and off.

### 41. Start/Pause

Start or pause your program.

### 42. Option

This allows you to select additional functions and will light up when selected.

### 43. Programs

Available according to the laundry type.

## PROGRAMS

Program	Load (kg)	Display time
	7.0	7:0
Synthetics	3.5	2:20
Synthetics 40°C	3.5	2:20
Cold Wash	3.5	1:00
Cold Wash 20°C	3.5	1:01
Cotton 30°C	7.0	2:40
Cotton 40°C	7.0	2:40
Cotton 60°C	7.0	2:45
Cotton 90°C	7.0	2:50
ECO 40-60	7.0	3:28
Cotton Intensive 40°C	7.0	3:48
Cotton Intensive 60°C	7.0	3:53
Drum Clean	-	1:18
Spin Only	7.0	0:12
Drain Only	-	0:01
Rinse & Spin	7.0	0:20
Delicate 30°C	2.5	0:50
Delicate	2.5	0:48
Ends in 9H	7.0	0:59
Ends in 6H	7.0	0:59
Ends in 3H	7.0	0:59
Quick Wash 45'	2.0	0:45
Quick Wash 30'	2.0	0:30
Quick Wash 15'	2.0	0:15



### Note

The parameters in this table are only for the user's reference. The actual parameters may be different from the parameters in the above mentioned table.

KDW88993						
Cycle	Nominal capacity in kg	Cycle duration in h: min	Energy consumption in kWh / cycle	Water consumption in L/cycle	Highest washing temperature °C	Residual moisture in % / spin speed in rpm
Cold Wash 20 °C	3.5	1:01	0.213	41	20	60%/1200
Cotton 60 °C	7.0	2:45	1.385	65	60	60%/1200
Synthetics	3.5	2:20	0.327	60	Cold	60%/1200
Quick Wash 15'	2.0	0:15	0.035	34	Cold	75%/800
Cotton Intensive 40°C	7.0	3:48	1.088	65	40	60%/1200
ECO 40-60'	7.0	3:28	0.940	55.3	39	62%/1200
	3.5	2:42	0.590	41.5	35	62%/1200
	2.0	2:42	0.435	35.6	30	62%/1200

- The above data is for reference only, and the data may change due to different actual use conditions.
- The values given for programs other than the ECO 40-60 program are indicative only.
- Cold Wash 20°C is able to clean lightly soiled cotton laundry at a nominal temperature of 20 °C, which complies with the regulation (EU) 2019/2023.
- Concerning the EN 60456:2016+A11:2020 with (EU) 2019/2014, (EU) 2019/2023, (EU) 2021/340, (EU) 2021/341.

The EU energy efficiency class is: D

Energy test program: ECO 40-60. Other as the default. Half load for 7.0 kg machine: 3.5kg.

Quarter load for 7.0 kg machine: 2.0kg.

- The highest temperature reached by the laundry in the wash cycle for at least 5 minutes.
- Residual moisture after the wash cycle in water content percent and the spin speed at which this was achieved.

- The ECO 40-60 program is able to clean normally soiled cotton laundry stated on the label as washable at 40°C or 60°C, together in the same cycle. This program is used to assess compliance with the 2019/2023 (EU) regulation.

The most efficient programs in terms of energy consumption are generally those that wash at lower temperatures for longer durations.

Loading the household washing machine up to the capacity indicated for the respective programs will contribute to energy and water savings.

Noise and remaining moisture content are influenced by the spinning speed: the higher the spinning speed in the spinning phase, the higher the noise and the lower the remaining moisture content.

**Programs are available according to the laundry type.**

Programs	
Synthetics	Wash synthetic articles, for example: shirts, coats, bedding. While washing knit textiles, detergent quantity should be reduced due to the loose string construction that easily forms bubbles.
Cold Wash	Cold water for washing clothes.
Cotton	Hard-use textiles, heat-resistant textiles made of cotton or linen. Cotton Intensive to increase the washing effects; washing time is increased.
ECO 40-60	Able to clean normally soiled cotton laundry stated on the label as washable at 40°C or 60°C, together in the same cycle.

Drum Clean	It applies 90°C high temperature sterilization to make clothes washing more eco-friendly. When this program is carried out, clothes or other laundry cannot be added. When the proper amount of chlorine bleaching agent is put in, barrel cleaning is improved. The customer can use this program regularly according to their need.
Drain Only	Drain off the water.
Spin Only	Spin and drains the water.
Rinse & Spin	Rinse and spins the laundry, then drains the water.
Delicate	For delicate, washable textiles, e.g. made of silk, satin, synthetic fibres or blended fabrics.
Ends in	This function can be set with the program. The total time including washing time and delaying time is 3h, 6h or 9h.
Quick Wash	It is suitable for washing few and not very dirty clothes quickly. The washing time is 15', 30' or 45'.



**Note**

Refer to your product to select the programs.

Cycle	Default temp. (°C)	Default spin speed (rpm)	Additional functions
Synthetics	Cold	1200	Pre-Wash, Extra Rinse
Synthetics 40°C	40	1200	Pre-Wash, Extra Rinse
Cold Wash	Cold	1200	Pre-Wash, Extra Rinse

Cold Wash 20°C	20	1200	Pre-Wash, Extra Rinse
Cotton 30°C	30	1200	Pre-Wash, Extra Rinse
Cotton 40°C	40	1200	Pre-Wash, Extra Rinse
Cotton 60°C	60	1200	Pre-Wash, Extra Rinse
Cotton 90°C	90	1200	Pre-Wash, Extra Rinse
ECO 40-60	60	1200	
Cotton Intensive 40°C	40	1200	
Cotton Intensive 60°C	60	1200	
Drum Clean	90	400	
Spin Only	—	1200	
Drain Only	—	—	
Rinse & Spin	—	1200	Extra Rinse
Delicate 30°C	30	600	Extra Rinse
Delicate Cold	Cold	600	Extra Rinse
Ends in 3 h/6 h/9 h	40	1200	Delay
Quick Wash 45'	40	800	
Quick Wash 30'	30	800	
Quick Wash 15'	Cold	800	

Pre-wash	The Prewash function gives you an extra wash before the main wash, and it is suitable for loosening debris from the surface of the clothes. You need to put detergent into the Case (II) when you select it.
Extra Rinse	The laundry will undergo an extra rinse once you select it.
No Spin	A spin cycle will not run if you choose this function.



**Mute the buzzer**

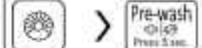

Choose the program      Press the [Prewash] button for 3 seconds. The buzzer is muted.

To activate the buzzer function, hold down the button again for 3 seconds. The setting will be on until the next reset.



**CAUTION:**

After muting the buzzer function, the sounds will not activate.



**Child Lock**  
To avoid mishandling by children.



Choose the program      Start      Press [Extra Rinse] and [No Spin] 3 s till buzzer beeps.



**CAUTION:**

- By pressing and holding the two buttons, the “Child Lock” is released. Even when the power is off, the machine turns off, or the program ends, the “Child Lock” will lock all buttons except the power button and “Child Lock” button.
- Please release the “Child Lock” before selecting a program and starting a wash cycle.



**Note**

**Usage counter**

- Unplug the equipment for 10 s, and then reconnect it.

- Power on and within 10 s, please hold down "Prewash" and "No Spin" on the control panel simultaneously for around 5 s until the buzzer beeps.
- The number of times the light flashes represents a number, for example, the usage count of equipment is 3456, "Prewash" flashes 3 times; "Extra Rinse" flashes 4 times; "No Spin" flashes 5 times; "Pause/Start" flashes 6 times.
- Repeat step 1 again to resume normal operation.

## CLEANING AND MAINTENANCE

Always unplug the appliance and close the water tap before cleaning and maintenance.

### Cleaning the unit

Proper maintenance of the machine can extend its working life. The surface can be cleaned using diluted non-abrasive neutral detergents when necessary. If there is any water overflow, use a dry cloth to wipe it off immediately. Never use sharp items to clean the machine.



#### CAUTION:

Never use abrasive or caustic agents such as formic acids or its diluted solvents or similar substances, like alcohol or chemical products.

### Drum Clean

Any rust stains left inside the drum by metal articles must be removed immediately using chlorine-free

detergents. Never use steel wool for cleaning the drum!



#### Note

Keep laundry away from the machine while cleaning the drum.

### Cleaning the door seal and glass

Wipe the glass and seal after each wash to remove lint and stains. If lint builds up, it can cause leakages.

Remove any coins, buttons and other objects from the seal after each wash.

Clean the door seal and glass every month to ensure the normal operation of the machine.

### Cleaning the inlet filter



#### Note

Diminishing water flow is a sign that the filter needs to be cleaned.

- Close the tap and remove the water supply hose from it (figure 44).
- Clean the filter with a brush (figure 45).
- Unscrew the water supply hose from the backside of the machine. Pull out the filter with long nose pliers (figure 46).
- Use a brush to clean the filter. (figure 47).

Reinstall the filter to the water inlet and reconnect the water supply hose.

Clean the inlet filter every 3 months to ensure the normal operation of the machine.

### Cleaning the detergent dispenser

Press down the release [  ] on the fabric softener cover and pull the dispenser drawer out of the recess. Clean the inside of the recess with a brush.

Lift the fabric softener cover off the dispenser drawer and wash both items with water.

Restore the fabric softener cover and push the drawer back into the recess.

- Press the release and remove the dispenser drawer (figure 48).
- Rinse the dispenser drawer and the fabric softener cover with water (figure 49).
- Clean the recess with a soft brush (figure 50).
- Insert the dispenser drawer (figure 51).



#### Note

Do not use abrasive or caustic agents to clean plastic parts.

Clean the detergent dispenser every 3 months to ensure the normal operation of the machine.

### Cleaning the drain pump filter



#### WARNING:

Make sure that the machine has finished the wash cycle and is empty. Switch it off and unplug it before cleaning the drain pump filter.

Be careful with hot water. Wait for the water to cool down. Risk of scalding!

Clean the filter periodically every 3 months to ensure the normal operation of the machine.

- Open the lower cover cap (figure 52).
- Open the filter by turning it counter clockwise (figure 53).
- Remove extraneous matter (figure 54).
- Close the lower cover cap (figure 55).



#### CAUTION:

When the machine is in use and depending on the program selected, there may be hot water in the pump. Never remove the pump cover during a wash cycle, always wait until the machine has finished the cycle and is empty. When replacing the cover, ensure it is securely re-tightened.

## TROUBLESHOOTING

Whenever there is a problem with the machine, check if you can solve it by following the tables below. If the problem persists, please contact customer service.

Description	Possible Cause	Solution
Machine doesn't start	The door is not closed properly. Laundry is stuck.	Close the door properly and restart. Check the laundry.
Door can't be opened	Safety protection is activated.	Disconnect the power and restart.
Water leakage	Connections are not tight enough.	Check and fasten the water inlet pipe. Check and clean the outlet hose.



repairers and end users after the model's last unit has been placed on the market.

### ENVIRONMENTAL PROTECTION

In order to protect the environment, we strive to reduce the volume of packaging used, limiting it to three easily sorted materials: cardboard, paper and plastic. The appliance is manufactured using recyclable materials after disassembled by a specialized company.



Please comply with local regulations concerning the recycling of all materials.

## ES

Antes de usar el aparato, lea atentamente este manual de instrucciones y guárdelo en un lugar seguro, pues puede tener que consultarlo en el futuro.

El manual del usuario en formato digital está disponible en el sitio web [www.suporteworten.pt](http://www.suporteworten.pt)

Antes de encender el aparato, y a fin de garantizar su utilización de forma correcta y segura, no lo utilice si:

- Se ha caído al suelo;
- Nota alguna señal de daño;
- Se produce alguna anomalía durante su funcionamiento.

Este aparato no deberá ser utilizado para otros fines que no sean los previstos en el manual y únicamente para uso doméstico. Cualquier daño derivado del uso del aparato fuera de este ámbito de aplicación,

cualquier uso incorrecto, así como cualquier modificación manual del producto, no estará cubierto y anulará automáticamente la garantía.

### INSTRUCCIONES DE SEGURIDAD

#### Uso previsto

Esta máquina es solo para uso en interiores y no está diseñada para uso empotrado. Utilícela siguiendo estas instrucciones.

Esta máquina está destinada a ser utilizada en aplicaciones domésticas y similares como:

- Zonas de personal de cocina en tiendas, oficinas y otros entornos de trabajo;
- Fincas;
- Por clientes de hoteles, moteles y otros entornos de tipo residencial;
- Entornos tipo bed and breakfast;
- Zonas de uso común en bloques de pisos o en lavanderías.

#### Explicación de los símbolos

##### ATENCIÓN



Este símbolo indica un peligro con un nivel de riesgo medio que, si no se evita, puede provocar la muerte o lesiones graves.

##### PRECAUCIÓN



Este símbolo indica un peligro con un nivel de riesgo bajo que, si no se evita, puede provocar lesiones leves o moderadas.

##### Nota



Este símbolo indica información importante (por ejemplo, daños materiales), pero no peligro.



### ATENCIÓN:

Si el cable de alimentación está dañado, debe ser sustituido por el fabricante, un agente de servicio o una persona con cualificación similar para evitar situaciones peligrosas.

- Si la máquina está dañada, no debe ponerse en funcionamiento a menos que sea reparada por el fabricante, un agente de servicio o una persona con cualificación similar.
- La máquina puede ser utilizada por niños a partir de 8 años y por personas con capacidades físicas, sensoriales o mentales reducidas o con falta de experiencia y conocimientos si han recibido supervisión o instrucciones sobre el uso de la máquina de forma segura y comprenden los peligros que conlleva. Los niños no deben jugar con la máquina. Los niños no deben limpiar la máquina ni realizar tareas de mantenimiento sin supervisión.
- Los niños menores de 3 años deben mantenerse alejados de la máquina o ser supervisados continuamente.
- Los animales y los niños pueden subirse a la máquina. Compruebe la máquina antes de cada utilización.
- No se suba a la máquina ni se siente en ella.

#### Lugar de instalación y entorno

- Todas las sustancias de lavado y adicionales deben guardarse en un lugar seguro fuera del alcance de los niños.
- No instale la máquina sobre un suelo enmoquetado.
- La obstrucción de cualquier abertura por una alfombra puede dañar la máquina.

- Mantenga la máquina alejada de fuentes de calor y de la luz solar directa para evitar que se corroan las piezas de plástico y goma.
- No utilice la máquina en entornos húmedos ni en salas que contengan gases explosivos o cáusticos. Deje secar la máquina al aire libre si hay fugas o derrames de agua.
- La máquina no debe instalarse detrás de una puerta con cerradura, una puerta corredera o una puerta con bisagra en el lado opuesto de la máquina.
- No utilice la máquina en locales con una temperatura inferior a 5 °C. Esto podría dañar las piezas. Si es inevitable, asegúrese de vaciar completamente el agua de la máquina después de cada uso (véase «LIMPIEZA Y MANTENIMIENTO - Limpieza del filtro de la bomba de desagüe») para evitar daños causados por la congelación.
- No utilice nunca aerosoles ni sustancias inflamables cerca de la máquina.

#### Instalación

- Retire todo el material de embalaje y los pernos de transporte antes de utilizar la máquina. De lo contrario, podrían producirse daños graves.
- Esta máquina está equipada con una única válvula de entrada y solo puede conectarse al suministro de agua fría.
- El enchufe principal debe ser accesible después de la instalación.
- Antes de lavar la ropa por primera vez, el producto debe ponerse en funcionamiento una vez para cada procedimiento sin ropa dentro.

- Antes de utilizar la máquina, debe calibrarse el producto.
- No coloque sobre la máquina objetos excesivamente pesados, como recipientes de agua o aparatos de calefacción.
- Deben utilizarse los juegos de mangueras nuevos suministrados con la máquina y no deben reutilizarse los viejos.
- Peso Presión del agua de entrada 1 MPa.
- Presión mínima del agua de entrada 0,05 MPa.

#### Conexión eléctrica

- Asegúrese de que la máquina no atrapa el cable de alimentación, ya que podría dañarse.
- Conecte el producto a una toma de corriente con toma de tierra protegida por un fusible que cumpla los valores de la tabla «Especificaciones técnicas». La instalación de toma de tierra debe realizarla un electricista cualificado. Asegúrese de que la máquina se instala de acuerdo con la normativa local.
- Las conexiones de agua y eléctricas debe realizarlas un técnico cualificado de acuerdo con las instrucciones del fabricante y las normas de seguridad locales.



#### ATENCIÓN:

- No utilice enchufes múltiples ni alargadores.
- La máquina no debe tener un dispositivo externo de regulación de potencia, como un temporizador,

ni estar conectada a un circuito conmutado periódicamente.

- No desenchufe el cable de la toma principal si hay gas inflamable en la zona.
- No desenchufe nunca el cable de alimentación con las manos mojadas.
- Tire siempre del enchufe, no del cable.
- Desenchufe siempre la máquina si no se utiliza.

#### Conexiones de agua

- Compruebe las conexiones de los tubos de entrada de agua, el grifo de agua y la manguera de salida para detectar posibles problemas debidos a cambios en la presión del agua. Si las conexiones se aflojan o pierden agua, cierre el grifo y hágalas reparar.
- No utilice la máquina hasta que las tuberías y mangueras hayan sido instaladas correctamente por un técnico cualificado.
- La puerta de cristal puede calentarse mucho durante el funcionamiento. Mantenga a los niños y a los animales domésticos alejados de la máquina mientras esté en funcionamiento.
- Las mangueras de entrada y salida de agua deben instalarse de forma segura y permanecer intactas. De lo contrario, pueden producirse fugas de agua.
- No retire el filtro de la bomba de desagüe mientras haya agua en la máquina. Pueden salirse grandes cantidades de agua y existe riesgo de quemaduras debido al agua caliente.

#### Funcionamiento y mantenimiento

- No utilice nunca disolventes inflamables, explosivos o tóxicos. No utilice gasolina, alcohol, etc. como detergentes. Seleccione únicamente detergentes adecuados para el lavado a máquina.
- Asegúrese de vaciar todos los bolsillos. Los objetos afilados y rígidos, como monedas, broches, clavos, tornillos, piedras preciosas, etc., pueden dañar gravemente la máquina.
- Retire de los bolsillos todos los objetos, como encendedores y cerillas, antes de utilizar la máquina.
- Aclare a fondo los artículos que se hayan lavado a mano.
- Los artículos que se hayan ensuciado con sustancias como aceite de cocina, acetona, alcohol, gasolina, queroseno, quitamanchas, aguarrás, cera o quitacera deben lavarse en agua caliente con una cantidad extra de detergente antes de lavar en la máquina.
- Los artículos que contengan gomaespuma (espuma de látex), gorros de ducha, tejidos impermeables, artículos con refuerzo de goma, ropa o almohadas equipadas con almohadillas de gomaespuma no deben lavarse en esta máquina.
- Consulte las instrucciones de uso recomendadas en la etiqueta de los suavizantes o productos similares.
- Nunca intente abrir la puerta a la fuerza.
- La puerta se desbloqueará poco después del final de un ciclo.

- No cierre la puerta con demasiada fuerza. Si resulta difícil cerrar la puerta, compruebe si la ropa se ha introducido y distribuido correctamente.
- Desenchufe siempre la máquina y cierre el grifo del agua antes de la limpieza y el mantenimiento y después de cada uso.
- No vierta nunca agua sobre la máquina para limpiarla. ¡Peligro de descarga eléctrica!
- Las reparaciones solo deben ser realizadas por el fabricante, un agente de servicio o una persona con cualificación similar para evitar situaciones peligrosas.
- El fabricante no se hace responsable de los daños causados por la intervención de personas no autorizadas.

#### Transporte

- Antes del transporte:
  - Una persona cualificada debe reinstalar los pernos en la máquina;
  - El agua acumulada debe vaciarse de la máquina.
- Esta máquina es pesada. Transpórtela con cuidado. No sujete nunca ninguna parte saliente de la máquina al levantarla. La puerta de la máquina no puede utilizarse como tirador.

#### INSTALACIÓN

##### Vista general del producto

01. Puerta
02. Dosificador de detergente
03. Panel de control

04. Manguera de evacuación

05. Cable de alimentación

06. Solapa de servicio



La imagen del producto es solo para fines ilustrativos, por favor tome como referencia el producto real.

#### Accesorios

07. 4 x Tapas

08. 1 x Manguera de suministro de agua fría

09. 1 x Manual del usuario

#### INSTALACIÓN DEL PRODUCTO



Herramientas necesarias para la instalación (no incluidas) (figura 10).

#### Zona de instalación



##### ATENCIÓN:

- La estabilidad es importante para evitar que el producto se desplace.
- Asegúrese de que la máquina esté nivelada y estable (figura 11).
- Asegúrese de que el producto no está colocado sobre el cable de alimentación.
- Asegúrese de mantener la distancia mínima a las paredes, como se muestra en la imagen (figura 12).

Antes de instalar la máquina, debe seleccionarse la ubicación caracterizada como se indica a continuación:

- Superficie rígida, seca y nivelada.

- Evite la luz solar directa.
- Ventilación suficiente.
- La temperatura ambiente es superior a 5°C.
- Manténgala alejado de fuentes de calor como aparatos de carbón o gas.

#### Desembalaje de la máquina (figura 13)



##### ATENCIÓN:

- El material de embalaje (por ejemplo, películas, espuma de poliestireno) puede ser peligroso para los niños.
  - ¡Existe riesgo de asfixia! Mantenga todos los envases fuera del alcance de los niños.
1. Retire la caja de cartón y el material de embalaje de espuma de poliestireno.
  2. Levante la máquina y retire el embalaje de la base.
  3. Retire la cinta adhesiva que sujeta el cable de alimentación y la manguera de evacuación.
  4. Retire la manguera de entrada del tambor.

#### Retire los pernos de transporte



##### ATENCIÓN:

Debe retirar los pernos de transporte de la parte trasera antes de utilizar el producto.

1. Afloje los 4 tornillos de transporte con una llave (figura 14).
2. Retire los tornillos, incluidas las piezas de goma, y guárdelos para un uso futuro (figura 15).
3. Cierre los orificios con las tapas (figura 16).

#### Nivelación de la máquina



##### ATENCIÓN:

Las contratueras de las cuatro patas deben atornillarse firmemente contra la carcasa (figura 17).

1. Afloje la contratuerca.
2. Gire el soporte hasta que llegue al suelo.
3. Ajuste las patas y bloquee las tuercas con una llave inglesa. Asegúrese de que la máquina está nivelada utilizando un nivel de burbuja.

#### Conecte la manguera de suministro de agua



##### ATENCIÓN:

Para evitar fugas o daños por agua, siga las instrucciones de este capítulo.

- No retuerza, aplaste ni modifique la manguera de entrada de agua.

Conecte la manguera de suministro de agua a la válvula de entrada de agua (figura 18) y a un grifo con agua fría como se indica (figura 19).



##### Nota

Conecte manualmente, no utilice herramientas. Compruebe si las conexiones están bien apretadas.

#### Manguera de evacuación



##### ATENCIÓN:

- No retuerza ni prolongue la manguera de evacuación.

- Coloque la manguera de evacuación correctamente, de lo contrario podría producirse una fuga de agua.
- No retire la hebilla del tubo de desagüe.

Hay dos formas de colocar el extremo de la manguera de evacuación:

Ponerla en el sumidero (figura 20)

Conectarla a la tubería de desagüe derivada del sumidero (figura 21)

#### INSTRUCCIONES DEL PRODUCTO

##### Guía de inicio rápido

- Antes del lavado, asegúrese de que la máquina está instalada correctamente.
- Para eliminar los restos de agua y neutralizar posibles olores, se recomienda limpiar la máquina antes del primer uso. Por este motivo, se recomienda limpiar el tambor interior ejecutando el programa «Drum Clean» (Limpieza del tambor) u otro programa con la temperatura opcional de 90°C. Recuerde que no debe poner la colada ni el detergente en la máquina en este momento.

##### Antes del lavado

1. Enchufe (figura 22).
2. Abra el grifo (figura 23).
3. Carga (figura 24).
4. Cierre la puerta (figura 25).
5. Añadir detergente.



Lavado Principal (figura 26).



Suavizante (figura 27).



Prelavado (figura 28).



Si se selecciona la función de prelavado es necesario añadir detergente en el compartimento I.

### Lavado

1. Seleccione el programa (figura 29).
2. Seleccione la función o utilice la configuración predeterminada (figura 30).
3. Pulse Inicio/Pausa para iniciar el programa (figura 31).



1. Si se selecciona el programa predeterminado, se puede omitir el paso 2.
2. El gráfico de líneas del botón de función es solo una referencia, por favor refiérase al producto real como el estándar.

### Después del lavado

Pitido del zumbador.

### Antes de cada lavado

- La temperatura ambiente de la máquina debe ser de 5 a 40°C. Si se utiliza por debajo de 0°C, la válvula de entrada y el sistema de vaciado pueden resultar dañados. Si la máquina se instala en condiciones de congelación, debe trasladarse a temperatura ambiente normal para garantizar que la manguera de suministro de agua y la manguera de evacuación puedan descongelarse antes de su uso.

- Compruebe las etiquetas de cuidado de la ropa y las instrucciones de uso del detergente antes de lavar. Utilice un detergente no espumoso o de baja espuma adecuado para la máquina.

1. Saque todos los objetos de los bolsillos (figura 32).
2. Clasifique la ropa según el color y el tipo de tejido (figura 33).
3. Ate las tiras textiles largas y cinturones. Cierre las cremalleras y botones (figura 34).
4. Ponga los objetos pequeños en una bolsa de colada (figura 35).



### ATENCIÓN:

- No lave artículos que hayan sido limpiados, lavados, empapados o mojados con sustancias combustibles o explosivas como cera, aceite, pintura, gasolina, alcohol, queroseno u otros materiales inflamables.
- El lavado de prendas individuales puede crear velocidades elevadas. Por lo tanto, se sugiere añadir una o dos prendas más a la colada para que el centrifugado sea suave.
- No lave ni centrifugue las alfombrillas impermeables de asientos ni ropa impermeable.

### Dosificador de detergente

- I Pre lavado (figura 36).
- II Lavado principal (figura 37).
- Suavizante (figura 38).
- Botón de liberación para extraer el dispensador (figura 39).



### PRECAUCIÓN:

- Después de seleccionar la función de prelavado se debe añadir detergente al «compartimento I».
- No introduzca perlas detergentes en el dosificador de detergente.

Programa	I	II	III	Programa	II	III
Algodón 30°C	<input type="radio"/>	<input checked="" type="radio"/>	<input type="radio"/>	Delicado 30°C	<input checked="" type="radio"/>	<input type="radio"/>
Algodón 40°C	<input type="radio"/>	<input checked="" type="radio"/>	<input type="radio"/>	Delicado	<input checked="" type="radio"/>	<input type="radio"/>
Algodón 60°C	<input type="radio"/>	<input checked="" type="radio"/>	<input type="radio"/>	Termina en 9H	<input checked="" type="radio"/>	<input type="radio"/>
Algodón 90°C	<input type="radio"/>	<input checked="" type="radio"/>	<input type="radio"/>	Termina en 6H	<input checked="" type="radio"/>	<input type="radio"/>
Sintéticos	<input type="radio"/>	<input checked="" type="radio"/>	<input type="radio"/>	Termina en 3H	<input checked="" type="radio"/>	<input type="radio"/>
Sintéticos 40°C	<input type="radio"/>	<input checked="" type="radio"/>	<input type="radio"/>	Lavado rápido 45'	<input checked="" type="radio"/>	<input type="radio"/>
Limpieza del tambor				Lavado rápido 30'	<input checked="" type="radio"/>	<input type="radio"/>
Lavado en frío	<input type="radio"/>	<input checked="" type="radio"/>	<input type="radio"/>	Lavado rápido 15'	<input checked="" type="radio"/>	<input type="radio"/>
Lavado en frío 20°C	<input type="radio"/>	<input checked="" type="radio"/>	<input type="radio"/>	ECO 40-60	<input checked="" type="radio"/>	<input type="radio"/>
Solo centrifugado				Algodón intensivo 40°C	<input checked="" type="radio"/>	<input type="radio"/>
Desaguar				Algodón intensivo 60°C	<input checked="" type="radio"/>	<input type="radio"/>
Aclarado y centrifugado			<input type="radio"/>			

- Significa necesaria  Significa opcional

### Recomendación de detergente

Detergente para ropa recomendado	Tipo de colada y tejido	Ciclos de lavado	Temp. de lavado
Detergente enérgico con agentes blanqueadores y potenciadores ópticos	Ropa blanca de algodón o lino resistente a la ebullición	Algodón, ECO 40-60	30/40/60

Detergente para color sin blanqueadores ni potenciadores ópticos	Ropa de color de algodón o lino	Algodón, ECO 40-60, Lavado en frío	Frijo /20/30/40
Detergente para color o suave sin potenciadores ópticos	Ropa de color confeccionada con fibras de fácil cuidado o materiales sintéticos	Lavado en frío, Sintéticos	Frijo /20/40
Detergente suave para ropa	Tejidos delicados, seda, viscosa	Sintéticos	Frijo /40



- Los detergentes o aditivos aglomerantes o jabonosos pueden diluirse en agua antes de verterlos en el dosificador de detergente para evitar que la entrada se obstruya, provocando así el desbordamiento del agua.
- Elija el detergente más adecuado para obtener el máximo rendimiento de lavado y el mínimo consumo de agua y energía.
- Para obtener los mejores resultados de limpieza, es importante dosificar correctamente el detergente.
- Reduzca la cantidad de detergente si el tambor no está completamente lleno.
- Ajuste siempre la cantidad de detergente a la dureza del agua. Si el agua corriente es blanda, utilice menos detergente.

- Dosifique según lo sucia que esté su ropa. La ropa menos sucia necesita menos detergente.
- Los detergentes muy concentrados (detergentes compactos) necesitan una dosificación especialmente precisa.

A continuación se indican los signos de sobredosis de detergente:

- formación de espuma espesa
- malos resultados de lavado y aclarado

A continuación se indican los signos de dosificación insuficiente de detergente:

- la colada se vuelve gris
- acumulación de depósitos calcáreos en el tambor, la resistencia y/o la colada

## PANEL DE CONTROL

### 40. Desactivado

Enciende y apaga la máquina.

### 41. Inicio/Pausa

Inicia o pausa un programa.

### 42. Opción

Permite seleccionar funciones adicionales y se ilumina cuando se selecciona.

### 43. Programas

Disponible según el tipo de colada.

## PROGRAMAS

Programa	Carga (kg)	Tiempo de la pantalla
	7,0	7,0
Sintéticos	3,5	2:20

Sintéticos 40°C	3,5	2:20
Lavado en frío	3,5	1:00
Lavado en frío 20°C	3,5	1:01
Algodón 30°C	7,0	2:40
Algodón 40°C	7,0	2:40
Algodón 60°C	7,0	2:45
Algodón 90°C	7,0	2:50
ECO 40-60	7,0	3:28
Algodón Intensivo 40°C	7,0	3:48
Algodón Intensivo 60°C	7,0	3:53
Limpieza del tambor	-	1:18
Solo centrifugado	7,0	0:12
Desaguar	-	0:01
Aclarado y centrifugado	7,0	0:20
Delicado 30°C	2,5	0:50
Delicado	2,5	0:48
Termina en 9H	7,0	0:59
Termina en 6H	7,0	0:59
Termina en 3H	7,0	0:59
Lavado rápido 45'	2,0	0:45
Lavado rápido 30'	2,0	0:30
Lavado rápido 15'	2,0	0:15

### Nota

Los parámetros de esta tabla son solo para referencia del usuario. Los parámetros reales pueden ser diferentes de los de la tabla anterior.

EBWM2993						
Ciclo	Capacidad nominal en kg	Duración del ciclo en minutos	Consumo energético en kWh / ciclo	Consumo de agua en l / ciclo	Temperatura máxima de lavado °C	Humedad residual en % / Velocidad de centrifugado'
Lavado en frío 20 °C	3,5	1:01	0,213	41	20	60%/1200
Algodón 60 °C	7,0	2:45	1,385	65	60	60%/1200
Sintéticos	3,5	2:20	0,327	60	Frío	60%/1200
Quick Wash 15'	2,0	0:15	0,035	34	Frío	75%/800
Algodón Intensivo 40°C	7,0	3:48	1,088	65	40	60%/1200
ECO 40-60'	7,0	3:28	0,940	55,3	39	62%/1200
	3,5	2:42	0,590	41,5	35	62%/1200
	2,0	2:42	0,435	35,6	30	62%/1200

- Los datos anteriores son solo de referencia y pueden variar debido a las diferentes condiciones de uso real.
- Los valores indicados para los programas distintos del programa ECO 40-60 son meramente indicativos.
- Lavado en frío 20°C es capaz de limpiar ropa de algodón ligeramente sucia a una temperatura nominal de 20°C, lo que cumple con el reglamento (EU) 2019/2023.
- En relación con la EN 60456:2016+A11:2020 con (EU) 2019/2014, (EU) 2019/2023, (EU) 2021/340, (EU) 2021/341.

La clase de eficiencia energética de la EU es: D

Programa para ensayo de energía: ECO 40-60. Otro predeterminado. Media carga para máquina de 7,0 kg: 3,5kg.

Cuarto de carga para máquina de 7,0 kg: 2,0kg.

- La temperatura más alta alcanzada por la colada en el ciclo de lavado durante al menos 5 minutos.
- Humedad residual tras el ciclo de lavado en porcentaje de contenido de

agua y velocidad de centrifugado a la que se ha conseguido.

- El programa ECO 40-60 puede limpiar ropa de algodón de suciedad normal cuya etiqueta indica lavable a 40 o 60 °C, juntos en el mismo ciclo. Este programa se utiliza para evaluar el cumplimiento del reglamento 2019/2023 (UE).

Los programas más eficientes en términos de consumo energético suelen ser los que lavan a temperaturas más bajas durante periodos más largos.

Cargar la lavadora doméstica hasta la capacidad indicada para los respectivos programas contribuirá al ahorro de energía y agua.

El ruido y el contenido de humedad restante están influidos por la velocidad de rotación: cuanto mayor sea la velocidad de rotación en la fase de centrifugado, mayor será el ruido y menor el contenido de humedad restante.

## Los programas están disponibles en función del tipo de colada.

Programas	
Sintéticos	Lavar artículos sintéticos, por ejemplo: camisas, abrigos, ropa de cama. Al lavar tejidos de punto, debe reducirse la cantidad de detergente debido a la estructura de malla que fácilmente forma burbujas.
Lavado en frío	Agua fría para lavar la ropa.
Algodón	Tejidos ara uso exigente, tejidos resistentes al calor hechos de algodón o lino. Intensivo para algodón para aumentar los efectos de lavado, se aumenta el tiempo de lavado.
ECO 40-60	Capaz de limpiar ropa de algodón de suciedad normal cuya etiqueta indica lavable a 40°C o 60°C, juntos en el mismo ciclo.

Limpeza del tambor	Aplica una esterilización a alta temperatura de 90°C para que el lavado de la ropa sea más ecológico. Cuando se ejecuta este programa, no se puede añadir ropa u otro tipo de colada. Cuando se pone la cantidad adecuada de lejía, se mejora la limpieza del tambor. El cliente puede utilizar este programa regularmente según sus necesidades.
Desaguar	Drenar el agua.
Solo centrifugado	Centrifuga y vacía el agua.
Aclarado y centrifugado	Aclara y centrifuga la colada y, a continuación, vacía el agua.
Delicado	Para tejidos lavables delicados por ejemplo de seda, satén, fibras sintéticas o tejidos mixtos.
Termina en	Esta función puede ajustarse con el programa. El tiempo total, incluido el tiempo de lavado y el tiempo de retardo, es de 3, 6 o 9h.
Lavado rápido	Es adecuado para lavar rápidamente poca ropa y no muy sucia. El tiempo de lavado es de 15, 30 o 45'.



Consulte su producto para seleccionar los programas.

Ciclo	Temp. predefinida (°C)	Velocidad de centrifugado predefinida (rpm)	Funciones adicionales
Sintéticos	Frío	1200	Prelavado, Aclarado extra
Sintéticos 40°C	40	1200	Prelavado, Aclarado extra

Lavado en frío	Frío	1200	Prelavado, Aclarado extra
Lavado en frío 20°C	20	1200	Prelavado, Aclarado extra
Algodón 30°C	30	1200	Prelavado, Aclarado extra
Algodón 40°C	40	1200	Prelavado, Aclarado extra
Algodón 60°C	60	1200	Prelavado, Aclarado extra
Algodón 90°C	90	1200	Prelavado, Aclarado extra
ECO 40-60	60	1200	
Algodón Intensivo 40°C	40	1200	
Algodón Intensivo 60°C	60	1200	
Limpeza del tambor	90	400	
Solo centrifugado	—	1200	
Desaguar	—	—	
Aclarado y centrifugado	—	1200	Aclarado extra
Delicado 30°C	30	600	Aclarado extra
Delicado	Cold	600	Aclarado extra
Termina en 3h/6h/9h	40	1200	Retardo

Lavado rápido 45'	40	800	
Lavado rápido 30'	30	800	
Lavado rápido 15'	Frío	800	

Prelavado	La función de prelavado le ofrece un lavado adicional antes del lavado principal y es adecuada para desprender la suciedad de la superficie de la ropa. Si lo selecciona, debe poner detergente en la cubeta (I).
Aclarado extra	La colada se someterá a un aclarado adicional una vez que lo seleccione.
Sin centrifugado	Si selecciona esta función, no se ejecutará el ciclo de centrifugado.
	<p><b>Silenciar el zumbador</b></p> <p>Elija el programa  Pulse el botón Prelavado [Pre-Wash] durante 3 segundos. El zumbador se silencia.</p> <p>Para activar la función de zumbador, vuelva a mantener pulsado el botón durante 3 segundos. El ajuste se mantendrá hasta el siguiente reinicio.</p>



Después de silenciar la función de zumbador, los sonidos no se activarán.

	<p><b>Bloqueo para niños</b></p> <p>Para evitar que los niños lo manipulen indebidamente.</p> <p>Elija el programa  Inicio [Pause / Start]  Pulse Aclarado extra [Extra Rinse] y Sin centrifugado [No Spin] 3 s hasta que suene el zumbador.</p>
--	--



- Manteniendo pulsados los dos botones, se libera el «Bloqueo para niños». Incluso cuando no hay corriente, la máquina se apaga o el programa finaliza, el «Bloqueo para niños» bloqueará todos los botones excepto el botón de encendido y el botón «Bloqueo para niños».
- Libere el «Bloqueo para niños» antes de seleccionar un programa e iniciar un ciclo de lavado.



#### Nota

- Desenchufe el equipo durante 10 s y vuelva a conectarlo.
- Enciéndalo y, antes de que transcurran 10 segundos, mantenga pulsadas las teclas «Prelavado» y «Sin centrifugado» del panel de control simultáneamente durante unos 5 segundos hasta que suene el zumbador.
- El número de veces que la luz parpadea representa un número, por ejemplo, el recuento de uso del equipo es 3456, «Prelavado» parpadea 3 veces; «Aclarado Extra» parpadea 4 veces; «Sin Centrifugado» parpadea 5 veces; «Pausa/Inicio» parpadea 6 veces.
- Repita de nuevo el paso 1 para reanudar el funcionamiento normal.

#### LIMPIEZA Y MANTENIMIENTO

Desenchufe siempre el aparato y cierre el grifo del agua antes de la limpieza y el mantenimiento.

### Limpeza de la unidad

Un mantenimiento adecuado de la máquina puede prolongar su vida útil. En caso necesario, la superficie puede limpiarse con detergentes neutros no abrasivos diluidos. Si rebosa agua, límpiela inmediatamente con un paño seco. No utilice nunca objetos afilados para limpiar la máquina.



#### PRECAUCIÓN:

Nunca utilice agentes abrasivos o cáusticos como ácidos fórmicos o sus disolventes diluidos o sustancias similares, como alcohol o productos químicos.

### Limpeza del tambor

El óxido que dejan en el interior del tambor los objetos metálicos debe eliminarse inmediatamente con detergentes sin cloro. ¡No utilice nunca estropajos de acero para limpiar el tambor!



#### Nota

Mantenga la ropa alejada de la máquina mientras limpia el tambor.

### Limpeza de la junta y el cristal de la puerta

Limpie el cristal y la junta después de cada lavado para eliminar pelusas y manchas. Si se acumula pelusa, puede provocar fugas.

Retire las monedas, botones y otros objetos de la junta después de cada lavado.

Limpie la junta y el cristal de la puerta cada mes para garantizar el funcionamiento normal de la máquina.

### Limpeza del filtro de entrada



#### Nota

La disminución del caudal de agua es señal de que es necesario limpiar el filtro.

- Cierre el grifo y retire la manguera de suministro de agua de la misma (figura 44).
- Limpie el filtro con un cepillo (figura 45).
- Desenrosque la manguera de suministro de agua de la parte trasera de la máquina.  
Extraiga el filtro con unos alicates de punta larga (figura 46).
- Utilice un cepillo para limpiar el filtro (figura 47).

Vuelva a instalar el filtro en la entrada de agua y conecte de nuevo la manguera de suministro de agua.

Limpie el filtro de entrada cada 3 meses para garantizar el funcionamiento normal de la máquina.

### Limpeza del dosificador de detergente

- Presione hacia abajo el desbloqueo [  ] de la cubierta del suavizante y saque el cajón dispensador del hueco. Limpie el interior del hueco con un cepillo.
- Levante la tapa del suavizante del cajón dispensador y lave ambos elementos con agua.
- Vuelva a colocar la tapa del suavizante e introduzca el cajón en el hueco.

- Presione el desbloqueo y extraiga el cajón dispensador (figura 48).
- Enjuague el cajón dispensador y la tapa del suavizante con agua (figura 49).
- Limpie el hueco con un cepillo suave (figura 50).
- Introduzca el cajón dispensador (figura 51).



#### Nota

No utilice agentes abrasivos o cáusticos para limpiar las piezas de plástico.

Limpie el dosificador de detergente cada 3 meses para garantizar el funcionamiento normal de la máquina.

### Limpeza del filtro de la bomba de vaciado



#### ATENCIÓN:

- Asegúrese de que la máquina haya terminado el ciclo de lavado y esté vacía. Apáguela y desenchúfela antes de limpiar el filtro de la bomba de vaciado.
  - Tenga cuidado con el agua caliente. Espere a que el agua se enfríe. ¡Peligro de quemaduras!
  - Limpie el filtro cada 3 meses para garantizar el funcionamiento normal de la máquina.
- Abra la tapa de la cubierta inferior (figura 52).
  - Abra el filtro girándolo en sentido contrario a las agujas del reloj (figura 53).

- Elimine las materias extrañas (figura 54).
- Cierre la tapa inferior (figura 55).



#### PRECAUCIÓN:

Cuando la máquina está en uso y según el programa seleccionado, puede haber agua caliente en la bomba. No retire nunca la tapa de la bomba durante un ciclo de lavado, espere siempre a que la máquina haya terminado el ciclo y esté vacía. Cuando vuelva a colocar la tapa, compruebe que queda bien apretada.

### RESOLUCIÓN DE PROBLEMAS

Siempre que haya un problema con la máquina, compruebe si puede solucionarlo siguiendo las tablas siguientes. Si el problema persiste, póngase en contacto con el servicio de atención al cliente.

Descripción	Posible causa	Solución
La máquina no arranca	La puerta no está bien cerrada. La colada está atascada.	Cierre bien la puerta y vuelva a arrancar. Compruebe la colada.
No se puede abrir la puerta	La protección de seguridad está activada.	Desconecte la alimentación y reinicie.
Fugas de agua	Las conexiones no están suficientemente apretadas.	Compruebe y fije el tubo de entrada de agua. Compruebe y limpie la manguera de salida.
Residuos de detergente en el dosificador de detergente	El detergente está húmedo y/o coagulado.	Limpie y seque el dosificador de detergente.



El indicador o la pantalla no funcionan	La placa de circuito impreso o el conjunto de cables tienen problemas de conexión.	Desconecte la alimentación y compruebe si el enchufe principal está conectado correctamente.
Ruido anómalo	Los pernos de fijación siguen en su sitio. El suelo no es firme o no está nivelado.	Compruebe si se han retirado los tornillos de fijación. Asegúrese de que la máquina está instalada sobre un suelo firme y nivelado.

Otros	En primer lugar vuelva a intentarlo y luego llame al servicio de atención al cliente si sigue habiendo problemas.
-------	---

## ESPECIFICACIONES TÉCNICAS

(Figura 56)

Modelo	KBWM8993
Alimentación	220-240 V~, 50 Hz
Corriente MÁX.	10 A
Presión de agua estándar	0.05 MPa~1 MPa
Capacidad de lavado	7,0 kg
<b>Dimensiones</b>	
W	595 mm
D	400 mm
Peso	55 kg
Potencia nominal	2050 W

Descripción		Razones	Solución
  Pausa/Inicio Sin centrifugado Aclarado extra Prelavado	Apagado	La puerta no está bien cerrada.	Rearranque después de cerrar la puerta. Compruebe si la colada se ha atascado.
	Apagado	Problema de inyección de agua durante el lavado	Compruebe si la presión de agua es demasiado baja. Enderece la tubería de agua. Compruebe si el filtro de la válvula de entrada está obstruido.
	Apagado		
	Flash		
	Apagado		
	Apagado		
Apagado			
Apagado Apagado Flash Flash Apagado Apagado	Apagado	Mayor tiempo de drenaje del agua	Compruebe si la manguera de evacuación está bloqueada.
	Apagado	El agua se desborda	Rearranque la lavadora.
	Apagado		
	Flash		
	Apagado		
	Apagado		
Apagado			

## FICHA DEL PRODUCTO

Nombre o marca del proveedor(a)(c):

Dirección del proveedor(a)(c):

Identificador del modelo (a): KBWM8993

Parámetros generales del producto:

Parámetro	Valor	Parámetro	Valor	
Capacidad nominal (b) (kg)	7,0	Dimensiones en cm (a), (c)	Altura	85
			Ancho	60
			Fondo	40
Índice de eficiencia energética (b) (EELw)	80,0	Clase de eficiencia energética (b)	D (d)	
Índice de eficiencia de lavado (b)	1,031	Eficacia de aclarado (g/kg) (b)	5,0	
Consumo energético en kWh por ciclo, basado en el programa eco 40-60 con una combinación de cargas completas y parciales. El consumo energético real dependerá de cómo se utilice la máquina.	0,690	Consumo de agua en litros por ciclo, basado en el programa eco 40-60 con una combinación de cargas completas y parciales. El consumo real de agua dependerá de cómo se utilice la máquina y de la dureza del agua.	45	
Temperatura máxima de los tejidos tratados (b) (°C)	Nominal capacidad	39	Contenido de humedad restante ponderado (b) (%)	62,9
	Media	35		
	Cuarto	30		
Velocidad de centrifugado (b) (rpm)	Nominal capacidad	1200	Clase de eficacia de centrifugado (b)	C (d)
	Media	1200		
	Cuarto	1200		
Duración del programa (b) (h:min)	Nominal capacidad	3:28	Tipo	Independiente
	Media	2:42		
	Cuarto	2:42		
Emissiones acústicas durante la fase de centrifugado (b) (dB(A) re 1 pW)	80	Clase de emisión de ruido (b) (fase de centrifugado)	C (d)	
Modo desactivado (W) (si procede)	0,50	Modo de espera (W) (si procede)	1,00	
Inicio retardado (W) (si procede)	4,00	espera de red (W) (si procede)	N/A	
Duración mínima de la garantía ofrecida por el proveedor (a), (c):				
Este producto ha sido diseñado para liberar iones de plata durante el ciclo de lavado.			NO	

### Información adicional:

Enlace al sitio web del proveedor, donde se encuentra la información del punto 9 del anexo II relativa al Reglamento (EU) 2019/2023 de la Comisión (1):

1. Este elemento no debe considerarse pertinente a efectos del artículo 2, apartado 6, del Reglamento (EU) 2017/1369.

2. Para el programa eco 40-60.

3. Los cambios en este artículo no deben considerarse pertinentes a efectos del apartado 4 del artículo 4 del Reglamento (EU) 2017/1369.

4. Si la base de datos de productos genera automáticamente el contenido definitivo de esta celda, el proveedor no deberá introducir este dato.

Encontrará más información sobre el consumo de energía y otros datos técnicos sobre este producto en [eprel.ec.europa.eu](http://eprel.ec.europa.eu)

### SERVICIO POSTVENTA

Consulte en la página web [www.suporteworten.pt](http://www.suporteworten.pt) las condiciones de garantía de su producto.

### Disponibilidad de repuestos

En función de la pieza, se dispone de repuestos durante un mínimo de siete años para los reparadores profesionales o un mínimo de diez años para los reparadores profesionales y usuarios finales después de comercializar la última unidad del modelo.

### PROTECCIÓN MEDIOAMBIENTAL

A fin de proteger el medio ambiente, intentamos reducir al máximo el volumen de nuestros embalajes, limitándolos a tres materiales fáciles de clasificar: cartón, papel y plástico. El aparato está fabricado con material reciclable, tras ser desmontado por una empresa especializada.



Cumpla la normativa local correspondiente en materia de reciclaje de los materiales.

PT

Antes de utilizar o aparelho, leia atentamente este manual de instruções e guarde-o num local seguro, pois poderá precisar dele para consultas futuras.

O manual do utilizador em formato digital está disponível no website [www.suporteworten.pt](http://www.suporteworten.pt)

Antes de colocar o aparelho em funcionamento, e de forma a garantir uma operação correta, não o utilize se:

- Caiu ao chão;
- Notar algum vestígio de danos;
- Surgir alguma anomalia durante o funcionamento.

O aparelho não deve ser utilizado para outros fins além dos previstos e destina-se apenas a utilização doméstica. Quaisquer danos resultantes da utilização do aparelho fora deste âmbito, qualquer utilização incorreta, bem como quaisquer modificações manuais efetuadas ao produto não estão cobertas e cancelam automaticamente o direito à garantia.

### INSTRUÇÕES DE SEGURANÇA

#### Utilização prevista

Esta máquina destina-se apenas a ser utilizada em divisões interiores e não foi concebida para ser utilizada encastrada. Utilize de acordo com estas instruções.

Esta máquina destina-se a ser utilizada em residências particulares e locais semelhantes tais como:

- Áreas de alimentação de pessoal em estabelecimentos comerciais, escritórios e outros locais de trabalho;
- Quintas;
- Por clientes em hotéis, motéis e outros ambientes do tipo residencial;
- Ambientes do tipo pensão;
- Zonas de uso comum em blocos de apartamentos ou em lavandarias.

### Explicação dos símbolos

#### AVISO



Este símbolo indica um perigo com um nível de risco médio que, se não for evitado, pode resultar em morte ou ferimentos graves.

#### CUIDADO



Este símbolo indica um perigo com um nível de risco baixo que, se não for evitado, pode resultar em ferimentos ligeiros ou moderados.

#### Nota



Este símbolo indica informações importantes (por exemplo, danos materiais), mas não perigo.



#### AVISO:

- Se o cabo de alimentação estiver danificado, tem de ser substituído pelo fabricante, um agente de serviço ou uma pessoa igualmente qualificada, para evitar circunstâncias perigosas.
- Se a máquina estiver danificada, não pode ser utilizada, exceto se for reparada pelo fabricante, um agente de serviço ou uma pessoa igualmente qualificada.
- A máquina pode ser utilizada por crianças com idade igual ou superior a 8 anos e por pessoas com capacidades físicas, sensoriais ou mentais reduzidas ou pessoas com falta de experiência ou conhecimento se lhes tiver sido

dada supervisão ou instruções relativamente ao uso da máquina de um modo seguro e se compreenderem os riscos envolvidos. As crianças não devem brincar com a máquina. As crianças não devem limpar a máquina ou efetuar a manutenção do utilizador sem supervisão.

- As crianças com idade igual ou inferior a 3 anos devem ser mantidas afastadas da máquina ou ser objeto de supervisão permanente.
- Os animais e as crianças podem subir para a máquina. Verifique a máquina antes de cada operação.
- Não subir ou sentar-se na máquina.

#### Local de instalação e imediações

- Todas as substâncias de lavagem e aditivos devem ser guardadas num local seguro e fora do alcance das crianças.
- Não instale a máquina num piso alcatifado.
- A obstrução de quaisquer aberturas pela alcatifa pode danificar a máquina.
- Mantenha a máquina afastada de fontes de calor e da luz solar direta para evitar a corrosão das peças de plástico e de borracha.
- Não utilize a máquina em ambientes húmidos ou divisões que contenham gases explosivos ou cáusticos. Deixe a máquina secar ao ar livre se houver fugas de água ou derrames de água.
- A máquina não pode ser instalada atrás de uma porta com fechadura, de correr ou com dobradiça do lado oposto ao da máquina.

- Não utilize a máquina em locais com uma temperatura inferior a 5°C. Isto pode causar danos nas peças. Se tal for inevitável, certifique-se de que escoo completamente a água da máquina após cada utilização (consulte «LIMPEZA E MANUTENÇÃO - Limpeza do filtro da bomba de escoamento») para evitar danos causados pelo congelamento.
- Nunca utilize sprays ou substâncias inflamáveis na proximidade imediata da máquina.

### Instalação

- Retire todo o material da embalagem e os parafusos de transporte antes de utilizar a máquina. Caso contrário, podem ocorrer danos graves.
- Esta máquina está equipada com uma válvula de entrada única e só pode ser ligada à alimentação de água fria.
- A ficha principal tem de estar acessível após a instalação.
- Antes de lavar a roupa pela primeira vez, o produto deve ser utilizado uma vez para cada procedimento sem qualquer roupa no interior.
- Antes de utilizar a máquina, o produto deve ser calibrado.
- Não coloque objetos demasiado pesados sobre a máquina, tais como recipientes de água ou aparelhos de aquecimento.
- Devem ser utilizados os novos conjuntos de mangueiras fornecidos com a máquina, pelo que os antigos não devem ser reutilizados.
- Peso Pressão de água de entrada 1 MPa.
- Pressão mínima da água de entrada 0,05 MPa.

### Ligação elétrica

- Certifique-se de que a máquina não prende o cabo de alimentação, caso contrário este pode ficar danificado.
- Ligue o produto a uma tomada com ligação à terra protegida por um fusível que respeite os valores indicados na tabela «Especificações técnicas». A instalação da ligação à terra tem de ser feita por um electricista qualificado. Assegure-se de que a máquina é instalada de acordo com os regulamentos locais.
- A ligação da água e da eletricidade tem de ser efetuada por um técnico qualificado, de acordo com as instruções do fabricante e as normas de segurança locais.



### AVISO:

- Não utilize múltiplas fichas ou extensões.
- A máquina não pode ter um dispositivo externo de regulação de potência, como um temporizador, nem estar ligada a um circuito comutado regularmente.
- Não desligue o cabo da tomada principal se houver gás inflamável na área.
- Nunca desligue o cabo de alimentação com as mãos molhadas.
- Puxe sempre pela ficha e não pelo cabo.
- Desligue sempre a máquina da tomada se não estiver a ser utilizada.

### Ligações de água

- Verifique as ligações dos tubos de entrada de água, a torneira de água e a mangueira de saída

para detetar possíveis problemas devido a alterações na pressão de água. Se as ligações se soltarem ou apresentarem fugas, feche a torneira da água e mande-a reparar.

- Não utilize a máquina antes de os tubos e as mangueiras terem sido corretamente instalados por um técnico qualificado.
- A porta de vidro pode ficar muito quente durante o funcionamento. Mantenha as crianças e os animais domésticos afastados da máquina enquanto esta estiver a funcionar.
- As mangueiras de entrada e saída de água devem ser instaladas de forma segura e não devem estar danificadas. Caso contrário, podem ocorrer fugas de água.
- Não retire o filtro da bomba de escoamento enquanto ainda houver água na máquina. Podem verter grandes quantidades de água e existe o risco de queimaduras devido à água quente.

### Funcionamento e manutenção

- Nunca utilize solventes inflamáveis, explosivos ou tóxicos. Não utilize gasolina, álcool, etc. como detergentes. Selecione apenas detergentes adequados para a lavagem na máquina.
- Certifique-se de que todos os bolsos estão vazios. Objetos afiados e rígidos, como moedas, pregadeiras, pregos, parafusos, pedras preciosas, etc., podem danificar gravemente a máquina.
- Retire todos os objetos dos bolsos, tais como isqueiros e fósforos, antes de utilizar a máquina.

- Enxague muito bem as peças que foram lavadas à mão.
- As peças sujas com substâncias como óleo alimentar, acetona, álcool, gasolina, querosene, tira-nódoas, terebintina, ceras e removedores de cera devem ser lavadas em água quente com bastante detergente antes de serem lavadas na máquina.
- As peças com espuma de borracha (espuma de látex), toucas de banho, têxteis impermeáveis, peças com revestimento de borracha, roupas ou almofadas com almofadas de espuma de borracha não devem ser lavados nesta máquina.
- Consulte as instruções do rótulo dos amaciadores de roupa ou produtos semelhantes para saber qual a utilização recomendada.
- Nunca tente abrir a porta à força.
- A porta destrancar-se-á pouco depois do fim de um ciclo.
- Não feche a porta com força excessiva. Se for difícil fechar a porta, verifique se a roupa foi corretamente colocada e distribuída.
- Desligue sempre a máquina da tomada e feche a torneira da água antes da limpeza e manutenção e após cada utilização.
- Nunca deite água na máquina para efeitos de limpeza. Risco de choque elétrico!
- As reparações só devem ser efetuadas pelo fabricante, um agente de serviço ou uma pessoa igualmente qualificada, para evitar circunstâncias perigosas.
- O fabricante não se responsabilizará por danos causados pela intervenção de pessoas não autorizadas.

## Transporte

- Antes do transporte:
  - Os parafusos devem ser montados novamente na máquina por uma pessoa qualificada;
  - A água acumulada deve ser escoada para fora da máquina.
- Esta máquina é pesada. Transporte com cuidado. Nunca segure qualquer parte saliente da máquina durante a elevação. A porta da máquina não pode ser utilizada como pega.

## INSTALAÇÃO

### Visão geral do produto

01. Porta
02. Dispensador de detergente
03. Painel de controlo
04. Mangueira de escoamento
05. Cabo de alimentação
06. Aba de serviço



### Nota

A imagem do produto é apenas para fins ilustrativos, consulte o produto real como referência.

### Acessórios

07. 4 x tampas de cobertura
08. 1 x mangueira de abastecimento de água fria
09. 1 x manual do utilizador

## INSTALAÇÃO DO PRODUTO



Ferramentas necessárias para a instalação (não incluídas) (figura 10).

## Área de instalação



### AVISO:

- A estabilidade é importante para evitar que o produto se desloque!
- Certifique-se de que a máquina está nivelada e estável (figura 11).
- Certifique-se de que o produto não é colocado sobre o cabo de alimentação.
- Certifique-se de que mantém a distância mínima em relação às paredes, conforme indicado na imagem (figura 12).

Antes de instalar a máquina, é necessário selecionar o local caracterizado da seguinte forma:

- Superfície rígida, seca e nivelada.
- Evite a luz sola direta.
- Ventilação suficiente.
- A temperatura ambiente é superior a 5°C.
- Mantenha afastado de fontes de calor, tais como aparelhos a carvão ou a gás.

### Desembalar a máquina (figura 13)



### AVISO:

- O material da embalagem (por exemplo, películas, esferovite) pode ser perigoso para as crianças.
  - Existe risco de asfixia! Mantenha todas as embalagens fora do alcance das crianças.
1. Retire a caixa de cartão e o material da embalagem de esferovite.
  2. Levante a máquina e retire a embalagem da base.

3. Retire a fita adesiva a prender o cabo de alimentação e a mangueira de escoamento.
4. Retire a mangueira de entrada do tambor.

### Retire os parafusos de transporte



### AVISO:

Tem de retirar os parafusos de transporte da parte de trás antes de utilizar o produto.

1. Desaperte os 4 parafusos de transporte com uma chave inglesa (figura 14).
2. Retire os parafusos, incluindo as peças de borracha, e guarde-os para utilização futura (figura 15).
3. Feche os orifícios com as tampas de cobertura (figura 16).

### Nivelar a máquina



### AVISO:

As porcas de bloqueio dos quatro pés têm de ser aparafusadas firmemente contra a estrutura (figura 17).

1. Afrouxe a porca de bloqueio.
2. Rode o suporte até chegar ao chão.
3. Ajuste as pernas e bloqueie as porcas com uma chave inglesa. Certifique-se de que a máquina está nivelada utilizando um nível de bolha de ar.

### Ligar a mangueira de abastecimento de água



### AVISO:

Para evitar fugas ou danos causados pela água, siga as instruções deste capítulo.

- Não dobre, esmague ou modifique a mangueira de entrada de água.

Ligue a mangueira de abastecimento de água à válvula de entrada de água (figura 18) e a uma torneira com água fria, conforme indicado (figura 19).



### Nota

Ligue manualmente, não utilize ferramentas. Verifique se as ligações estão apertadas.

### Mangueira de escoamento



### AVISO:

- Não dobre ou prolongue a mangueira de escoamento.
- Posicione corretamente a mangueira de escoamento, caso contrário poderá ocorrer uma fuga de água.
- Não retire a fivela do tubo de escoamento.

Existem duas formas de posicionar a extremidade da mangueira de escoamento:

Colocá-la na ligação ao esgoto (figura 20).

Ligá-la ao tubo de escoamento derivado da ligação ao esgoto (figura 21).

## INTRUÇÕES DE FUNCIONAMENTO

### Guia de início rápido

- Antes da lavagem, certifique-se de que a máquina está corretamente instalada.
- Para eliminar os resíduos de água e neutralizar eventuais odores,

recomenda-se que limpe a máquina antes da primeira utilização. Por este motivo, recomenda-se a limpeza do tambor interior através da execução do programa «Drum Clean» (Limpeza do tambor) ou de outro programa com a temperatura opcional de 90°C. Lembre-se de não colocar roupa e detergente na máquina nesta altura.

### Antes da lavagem

1. Ligar
2. Abrir a torneira
3. Colocar a roupa
4. Fechar a porta
5. Adicionar detergente

- II Lavagem principal (figura 26).  
 Amaciador de roupa (figura 27).  
 I Pré-lavagem (figura 28).



É necessário adicionar detergente no compartimento I se a função de pré-lavagem estiver selecionada.

### Lavagem

1. Selecionar o programa (figura 29).
2. Selecionar a função ou utilizar as predefinições (figura 30).
3. Premir Iniciar/Pausa para iniciar o programa (figura 31).



1. Se for selecionada a predefinição, o passo 2 pode ser ignorado.

2. O gráfico de linha do botão de função é apenas para referência, consulte o produto real como padrão.

### Após a lavagem

Sinal sonoro.

### Antes de cada lavagem

- A temperatura ambiente da máquina deve ser 5–40°C. Se for utilizada abaixo de 0°C, a válvula de entrada e o sistema de escoamento podem ficar danificados. Se a máquina for instalada em condições de congelação, deve ser transferida para a temperatura ambiente normal para garantir que a mangueira de abastecimento de água e a mangueira de escoamento podem descongelar antes da utilização.
- Verifique as etiquetas de cuidados da roupa e as instruções de utilização do detergente antes da lavagem. Utilize um detergente sem espuma ou com pouca espuma adequado para a máquina.

1. Tirar todos os objetos dos bolsos (figura 32).
2. Separar a roupa de acordo com a cor e o tipo de tecido (figura 33).
3. Amarrar tiras de tecido compridas e cintos. Fechar fechos e botões (figura 34).
4. Colocar artigos pequenos num saco para roupa (figura 35).





### AVISO:

- Não lave artigos que tenham sido limpos, lavados, ensopados

ou embebidos em substâncias combustíveis ou explosivas, como cera, óleo, tinta, gasolina, álcool, querosene, e outros materiais inflamáveis.

- A lavagem de peças de roupa individuais pode criar velocidades elevadas. Por conseguinte, sugere-se que adicione mais uma ou duas peças de roupa à lavagem para que a centrifugação seja suave.
- Não lave ou centrifugue tapetes ou vestuário à prova de água.

### Dispensador de detergente

- I Pré-lavagem (figura 36).  
 II Lavagem principal (figura 37).  
 Amaciador de roupa (figura 38).  
 Solte o botão para puxar o dispensador para fora (figura 39).



- CUIDADO:**
- É necessário adicionar detergente ao «compartimento I» depois de selecionar a função de pré-lavagem.
  - Não coloque pérolas para a roupa no dispensador de detergente.

Programa	I	II	III	Programa	II	III
Algodão 30°C	<input type="radio"/>	<input checked="" type="radio"/>	<input type="radio"/>	Roupa delicada 30°C	<input checked="" type="radio"/>	<input type="radio"/>
Algodão 40°C	<input type="radio"/>	<input checked="" type="radio"/>	<input type="radio"/>	Roupa delicada	<input checked="" type="radio"/>	<input type="radio"/>
Algodão 60°C	<input type="radio"/>	<input checked="" type="radio"/>	<input type="radio"/>	Termina em 9H	<input checked="" type="radio"/>	<input type="radio"/>
Algodão 90°C	<input type="radio"/>	<input checked="" type="radio"/>	<input type="radio"/>	Termina em 6H	<input checked="" type="radio"/>	<input type="radio"/>
Sintéticos	<input type="radio"/>	<input checked="" type="radio"/>	<input type="radio"/>	Termina em 3H	<input checked="" type="radio"/>	<input type="radio"/>

Sintéticos 40°C	<input type="radio"/>	<input checked="" type="radio"/>	<input type="radio"/>	Lavagem rápida 45'	<input checked="" type="radio"/>	<input type="radio"/>
Limpeza do tambor				Lavagem rápida 30'	<input checked="" type="radio"/>	<input type="radio"/>
Lavagem a frio	<input type="radio"/>	<input checked="" type="radio"/>	<input type="radio"/>	Lavagem rápida 15'	<input checked="" type="radio"/>	<input type="radio"/>
Lavagem a frio 20°C	<input type="radio"/>	<input checked="" type="radio"/>	<input type="radio"/>	ECO 40-60	<input checked="" type="radio"/>	<input type="radio"/>
Apenas centrifugação				Algodão Intensivo 40°C	<input checked="" type="radio"/>	<input type="radio"/>
Escoar				Algodão Intensivo 60°C	<input checked="" type="radio"/>	<input type="radio"/>
Enxaguamento e Centrifugação			<input type="radio"/>			

• Significa obrigatório  Significa opcional

### Recomendação de detergente

Detergente para a roupa recomendado	Tipo de roupa e tecidos	Ciclos de lavagem	Temp. de lavagem
Detergente para uso intensivo com agentes de branqueamento e branqueadores óticos	Roupa branca de algodão ou linho resistente à água em ebulição	Algodão, ECO 40-60	30/40/60
Detergente para cores sem agentes de branqueamento e branqueadores óticos	Roupa de cor feita de algodão ou linho	Algodão, ECO 40-60, Lavagem a frio	Frio /20/30/40
Detergente suave ou para cores sem branqueadores óticos	Roupa de cor feita de fibras de fácil manutenção ou de materiais sintéticos	Lavagem a frio, sintéticos	Frio /20/40
Detergente para a roupa suave	Tecidos delicados, seda, viscose	Sintéticos	Frio /40

### Nota

- Os detergentes ou aditivos aglomerantes ou com sabão podem ser diluídos em água antes de serem vertidos no dispensador de detergente para evitar que a entrada fique bloqueada, provocando assim o transbordamento de água.
  - Escolha o detergente mais adequado para obter o máximo desempenho de lavagem e o mínimo consumo de água e energia.
  - Para obter os melhores resultados de limpeza, é importante dosar corretamente o detergente.
  - Utilize uma quantidade reduzida de detergente se o tambor não estiver completamente cheio.
  - Ajuste sempre a quantidade de detergente à dureza da água. Se a água da torneira for macia, utilize menos detergente.
  - Doseie de acordo com o nível de sujidade da roupa. Roupa menos suja requer menos detergente.
  - Uma concentração elevada (detergente compacto) requer uma dosagem particularmente precisa.
- Os sinais de sobredosagem de detergente são os seguintes:
- formação de espuma espessa
  - maus resultados de lavagem e enxaguamento
- Os sinais de subdosagem de detergente são os seguintes:

- a roupa fica cinzenta
- acumulação de depósitos de calcário no tambor, no elemento de aquecimento e/ou na roupa

### PAINEL DE CONTROLO

#### 40. Desligar

Liga e desliga a máquina.

#### 41. Iniciar/Pausa

Iniciar ou colocar o programa em pausa.

#### 42. Opção

Isto permite-lhe seleccionar funções adicionais e acender-se-á quando seleccionado.

#### 43. Programas

Disponível de acordo com o tipo de roupa.

### PROGRAMAS

Programa	Carga (kg)	Tempo apresentado
	7,0	7,0
Sintéticos	3,5	2:20
Sintéticos 40°C	3,5	2:20
Lavagem a frio	3,5	1:00
Lavagem a frio 20°C	3,5	1:01
Algodão 30°C	7,0	2:40
Algodão 40°C	7,0	2:40
Algodão 60°C	7,0	2:45
Algodão 90°C	7,0	2:50
ECO 40-60	7,0	3:28
Algodão Intensivo 40°C	7,0	3:48
Algodão Intensivo 60°C	7,0	3:53

Limpeza do tambor	-	1:18
Apenas centrifugação	7,0	0:12
Escoar	-	0:01
Enxaguamento e Centrifugação	7,0	0:20
Delicado 30°C	2,5	0:50
Delicado	2,5	0:48
Termina em 9H	7,0	0:59
Termina em 6H	7,0	0:59
Termina em 3H	7,0	0:59
Lavagem rápido 45'	2,0	0:45
Lavagem rápido 30'	2,0	0:30
Lavagem rápido 15'	2,0	0:15

### Nota

Os parâmetros desta tabela são apenas para referência do utilizador. Os parâmetros reais podem ser diferentes dos parâmetros indicados na tabela acima.

KBWM8993						
Ciclo	Capacidade nominal em kg	Duração do ciclo em h:min	Consumo de energia em kWh / ciclo	Consumo de água em l / ciclo	Temperatura de lavagem mais elevada °C	Humidade residual em % / Velocidade de centrifugação
Lavagem a frio 20 °C	3,5	1:01	0,213	41	20	60%/1200

Algodão 60 °C	7,0	2:45	1,385	65	60	60%/1200
Sintéticos	3,5	2:20	0,327	60	Frio	60%/1200
Lavagem rápida 15'	2,0	0:15	0,035	34	Frio	75%/800
Algodão Intensivo 40°C	7,0	3:48	1,088	65	40	60%/1200
ECO 40-60 <sup>1</sup>	7,0	3:28	0,940	55,3	39	62%/1200
	3,5	2:42	0,590	41,5	35	62%/1200
	2,0	2:42	0,435	35,6	30	62%/1200

- Os dados acima indicados são apenas para referência e podem variar devido a diferentes condições de utilização efetiva.
- Os valores apresentados para os programas que não o programa ECO 40-60 são meramente indicativos.
- A Lavagem a frio 20°C é capaz de limpar roupa de algodão ligeiramente suja a uma temperatura nominal de 20°C, o que está em conformidade com o Regulamento (EU) 2019/2023.
- Relativamente à norma EN 60456:2016+A11:2020 com (EU) 2019/2014, (EU) 2019/2023, (EU) 2021/340, (EU) 2021/341.

A classe de eficiência energética da EU é: D

Programa de teste de energia: ECO 40-60. Outro como predefinição. Meia carga para uma máquina de 7,0 kg; 3,5 kg.

Um quarto de carga para uma máquina de 7,0 kg; 2,0 kg.

- A temperatura mais elevada atingida pela roupa no ciclo de lavagem durante, pelo menos, 5 minutos.

- Humidade residual após o ciclo de lavagem em percentagem do teor de água e a velocidade de centrifugação a que foi alcançada.

- O programa ECO 40-60 é capaz de limpar roupa de algodão com sujidade normal, com indicação na etiqueta como lavável a 40°C ou 60°C, no mesmo ciclo. Este programa é utilizado para avaliar a conformidade com o Regulamento 2019/2023 (EU).

Os programas mais eficientes em termos de consumo de energia são

geralmente aqueles que lavam a temperaturas mais baixas durante períodos mais longos.

Carregar a máquina de lavar roupa doméstica até à capacidade indicada para os respetivos programas contribuirá para poupar energia e água.

O ruído e o teor de humidade residual são influenciados pela velocidade de centrifugação: quanto maior for a velocidade de centrifugação na fase de centrifugação, maior será o ruído e menor será o teor de humidade residual.

**Os programas estão disponíveis de acordo ao tipo de roupa.**

Programas	
Sintéticos	Lave peças de roupa sintéticas, por exemplo: camisas, casacos, roupa de cama. Durante a lavagem de têxteis de malha, a quantidade de detergente deve ser reduzida devido à estrutura de fios soltos, que forma facilmente bolhas.
Lavagem a frio	Água fria para lavar a roupa.
Algodão	Têxteis de utilização intensiva, têxteis resistentes ao calor feitos de algodão ou linho. Algodão intensivo para aumentar os efeitos da lavagem; o tempo de lavagem é aumentado.
ECO 40-60	Capaz de limpar roupa de algodão com sujidade normal, com indicação na etiqueta como lavável a 40°C ou 60°C, no mesmo ciclo.
Limpeza do tambor	Aplica a esterilização a alta temperatura de 90°C para tornar a lavagem da roupa mais ecológica. Quando este programa é executado, não é possível adicionar roupa ou outro tipo de roupa. Quando é adicionada a quantidade adequada de agente de branqueamento de cloro, a limpeza do tambor é otimizada. O cliente pode utilizar este programa regularmente de acordo com as suas necessidades.

Escoar	Drenar a água
Apenas centrifugação	Centrifuga e escoar a água.
Enxaguamento e centrifugação	Enxagua e centrifuga a roupa, depois escoar a água.
Delicado	Para têxteis delicados e laváveis, por exemplo, feitos de seda, cetim, fibras sintéticas ou tecidos mistos.
Termina em	Esta função pode ser definida com o programa. O tempo total, incluindo o tempo de lavagem e o tempo de atraso, é de 3h, 6h ou 9h.
Lavagem rápida	É adequado para lavar rapidamente pouca roupa e roupa não muito suja. O tempo de lavagem é de 15, 30 ou 45 minutos.



**Nota**

Consulte o seu produto para selecionar os programas.

Ciclo	Temp. pre-definida (°C)	Velocidade de centrifugação predefinida (rpm)	Funções adicionais
Sintéticos	Frio	1200	Pré-lavagem, enxaguamento adicional
Sintéticos 40°C	40	1200	Pré-lavagem, enxaguamento adicional
Lavagem a frio	Frio	1200	Pré-lavagem, enxaguamento adicional
Lavagem a frio 20°C	20	1200	Pré-lavagem, enxaguamento adicional

Algodão 30°C	30	1200	Pré-lavagem, enxaguamento adicional
Algodão 40°C	40	1200	Pré-lavagem, enxaguamento adicional
Algodão 60°C	60	1200	Pré-lavagem, enxaguamento adicional
Algodão 90°C	90	1200	Pré-lavagem, enxaguamento adicional
ECO 40-60	60	1200	
Algodão Intensivo 40°C	40	1200	
Algodão Intensivo 60°C	60	1200	
Limpeza do tambor	90	400	
Apenas centrifugação	—	1200	
Escoar	—	—	
Enxaguamento e centrifugação	—	1200	Enxaguamento adicional
Delicado 30°C	30	600	Enxaguamento adicional
Delicado	Cold	600	Enxaguamento adicional
Termina em 3h/6h/9h	40	1200	Atraso
Lavagem rápida 45'	40	800	
Lavagem rápida 30'	30	800	
Lavagem rápida 15'	Frio	800	

Pré-lavagem	A função de Pré-lavagem proporciona-lhe uma lavagem adicional antes da lavagem principal e é adequada para separar os resíduos da superfície da roupa. É necessário colocar detergente na gaveta (I) quando selecionar esta função.
Enxaguamento adicional	A roupa é submetida a um enxaguamento adicional assim que selecionar esta função.
Sem centrifugação	Se selecionar esta função, não será executado um ciclo de centrifugação.
	<p><b>Silenciar o sinal sonoro</b></p> <p>Escolha o programa</p> <p>Prima o botão de pré lavagem [Pre-wash] durante 3 segundos. O aviso sonoro é silenciado.</p> <p>Para ativar a função de sinal sonoro, mantenha o botão premido durante 3 segundos. A definição manter-se-á até à próxima reposição.</p>



• Depois de Silenciar a função do sinal sonoro, os sons não serão ativados.

	<p><b>Bloqueio para crianças</b></p> <p>Para evitar o manuseamento incorreto por crianças.</p> <p>Selecionar o programa</p> <p>Iniciar [Pause /Start]</p> <p>Prima Enxaguamento adicional [Extra Rinse] e Sem centrifugação [No Spin] durante 3 segundos até ouvir o sinal sonoro.</p>
--	--



• Ao premir e manter premidos os dois botões, o «Bloqueio para crianças»

é libertado. Mesmo quando a alimentação está desligada, a máquina se desliga ou o programa termina, o «Bloqueio para crianças» bloqueia todos os botões, exceto o botão de alimentação e o botão «Bloqueio para crianças».

- Desative o «Bloqueio para crianças» antes de selecionar um programa e iniciar um ciclo de lavagem.



**Nota**

#### Contador de utilização

- Desligue o equipamento durante 10 segundos e volte a ligá-lo.
- Ligue a máquina e, no espaço de 10 segundos, mantenha premidos simultaneamente os botões «Pré-lavagem» e «Sem centrifugação» no painel de controlo durante cerca de 5 segundos, até ouvir um sinal sonoro.
- O número de vezes que a luz pisca representa um número. Por exemplo, se o número de utilizações do equipamento for 3456, o botão «Pré-lavagem» pisca 3 vezes, o botão «Enxaguamento adicional» pisca 4 vezes; o botão «Sem centrifugação» pisca 5 vezes e o botão «Pausa/Iniciar» pisca 6 vezes.
- Repita novamente o passo 1 para retomar o funcionamento normal.

#### LIMPEZA E MANUTENÇÃO

Desligue sempre o aparelho da tomada e feche a torneira da água antes da limpeza e manutenção.

#### Limpeza da unidade

A manutenção correta da máquina pode prolongar a sua vida útil. Se necessário, a superfície pode ser limpa com detergentes neutros não abrasivos diluídos. Se a água transbordar, limpe-a imediatamente com um pano seco. Nunca utilize objetos afiados para limpar a máquina.



**CUIDADO:**

Nunca utilize agentes abrasivos ou cáusticos, tais como ácidos fórmicos ou os seus solventes diluídos, ou substâncias semelhantes, como álcool ou produtos químicos.

#### Limpeza do tambor

Qualquer ferrugem deixada no interior do tambor por objetos metálicos deve ser imediatamente removida com detergentes sem cloro. Nunca utilize palha de aço para limpar o tambor!



**Nota**

Mantenha a roupa fora da máquina durante a limpeza do tambor.

#### Limpeza do vedante e do vidro da porta

Limpe o vidro e o vedante após cada lavagem para remover resíduos de fibras e manchas. Se os resíduos de fibras se acumularem, podem provocar fugas.

Retire moedas, botões e outros objetos do vedante após cada lavagem.

Limpe o vedante da porta e o vidro todos os meses para garantir o funcionamento normal da máquina.

#### Limpeza do filtro de entrada



**Nota**

A diminuição do fluxo de água é um sinal de que o filtro precisa de ser limpo.

- Feche a torneira e retire a mangueira de abastecimento de água da mesma (figura 44).
- Limpe o filtro com uma escova (figura 45).
- Desaparafuse a mangueira de abastecimento de água da parte de trás da máquina.  
Retire o filtro com um alicate de pontas longas (figura 46).
- Utilize uma escova para limpar o filtro (figura 47).

Reinstale o filtro na entrada de água e volte a ligar a mangueira de abastecimento de água.

Limpe o filtro de entrada de 3 em 3 meses para garantir o funcionamento normal da máquina.

#### Limpeza do dispensador de detergente

- Pressione o botão de libertação [ ] na tampa do amaciador e puxe a gaveta do dispensador para fora da reentrância. Limpe o interior da reentrância com uma escova.
- Retire a tampa do amaciador da gaveta do dispensador e lave-as com água.
- Reponha a tampa do amaciador e empurre a gaveta de volta para a reentrância.

- Prima o botão de desbloqueio e retire a gaveta do dispensador (figura 48).
- Enxague a gaveta do dispensador e a tampa do amaciador com água (figura 49).
- Limpe a reentrância com uma escova macia (figura 50).
- Insira a gaveta do dispensador (figura 51).



**Nota**

Não utilize agentes abrasivos ou cáusticos para limpar peças de plástico.

Limpe o dispensador de detergente de 3 em 3 meses para garantir o funcionamento normal da máquina.

#### Limpeza do filtro da bomba de escoamento



**AVISO:**

- Certifique-se de que a máquina terminou o ciclo de lavagem e está vazia. Desligue-a e retire a ficha da tomada antes de limpar o filtro da bomba de escoamento.
  - Tenha cuidado com a água quente. Aguarde até que a água arrefeça. Risco de queimaduras!
  - Limpe o filtro periodicamente de 3 em 3 meses para garantir o funcionamento normal da máquina.
- Abra a tampa da cobertura inferior (figura 52).
  - Abra o filtro rodando-o para a esquerda (figura 53).

c) Remova matérias estranhas (figura 54).

d) Feche a tampa da cobertura inferior (figura 55).



### CUIDADO:



Quando a máquina está a ser utilizada e consoante o programa selecionado, pode existir água quente na bomba. Nunca retire a cobertura da bomba durante um ciclo de lavagem. Aguarde sempre até que a máquina termine o ciclo e esteja vazia. Quando voltar a colocar a cobertura, certifique-se de que fica bem apertada.

### RESOLUÇÃO DE PROBLEMAS

Sempre que houver um problema com a máquina, verifique se é possível resolvê-lo seguindo as tabelas abaixo. Se o problema persistir, contacte o serviço de apoio ao cliente.

Descrição	Causa possível	Solução
A máquina não inicia o funcionamento.	A porta não está fechada corretamente. A roupa está presa.	Feche corretamente a porta e reinicie. Verifique a roupa.
Não é possível abrir a porta	A proteção de segurança está ativada.	Desligue a alimentação e reinicie.
Fuga de água	As ligações não estão suficientemente apertadas.	Verifique e fixe o tubo de entrada de água. Verifique e limpe a mangueira de saída.
Resíduos de detergente no dispensador de detergente	O detergente está húmido e/ou coagulado.	Limpe e seque o dispensador de detergente.

O indicador ou o ecrã não funciona	A placa de circuito impresso ou o arnés têm problemas de ligação.	Desligue a alimentação e verifique se a ficha principal está corretamente ligada.
Ruído anormal	Os parafusos de fixação ainda estão colocados. O piso não é sólido ou nivelado.	Verifique se os parafusos de fixação foram retirados. Certifique-se de que a máquina está instalada num piso sólido e nivelado.

Descrição	Causas	Solução
  Pausa/Iniciar Sem centrifugação Enxaguamento adicional Pré-lavagem		
Desligado Desligado Intermitente Desligado Desligado Desligado	A porta não está fechada corretamente.	Reinicie após o fecho da porta. Verifique se existe roupa presa.
Desligado Desligado Desligado Intermitente Desligado Desligado	Problema de injeção de água durante a lavagem	A pressão de água é demasiado baixa. Endireite o tubo de água. Verifique se o filtro da válvula de entrada está obstruído.
Desligado Desligado Intermitente Intermitente Desligado Desligado	Tempo de escoamento da água prolongado	Verifique se a mangueira de escoamento está obstruída.
Desligado Desligado Desligado Desligado Intermitente Desligado	A água está a transbordar	Reinicie a máquina de lavar roupa.

Outros	Tente novamente primeiro e, se continuarem a existir problemas, contacte o serviço de apoio ao cliente.
--------	---

Dimensões	
W	595 mm
D	400mm
H	850mm
Peso	55 kg
Potência nominal	2050 W

### ESPECIFICAÇÕES TÉCNICAS

(Figura 56)

Modelo	KBWM8993
Fonte de alimentação	220-240 V~, 50 Hz
Corrente MÁX.	10 A
Pressão de água normal	0.05 MPa~1 MPa
Capacidade de lavagem	7,0 kg

### FICHA DO PRODUTO

Nome ou marca registada do fornecedor (a) (c):

Endereço do fornecedor (a) (c):

Identificador de modelo (a): KBWM8993

Parâmetros gerais do produto:

Parâmetro	Valor	Parâmetro	Valor	
Capacidade nominal (b) (kg)	7,0	Dimensões em cm (a), (c)	Altura	85
			Largura	60
			Prof.	40
Índice de eficiência energética (b) (EElw)	80,0	Classe de eficiência energética (b)	D (d)	
Índice de eficiência de lavagem (b)	1,031	Eficácia de enxaguamento (g/kg) (b)	5,0	
Consumo de energia em kWh por ciclo, com base no programa eco 40-60 com uma combinação de cargas totais e parciais. O consumo real de energia dependerá da forma como a máquina é utilizada.	0,690	Consumo de água em litros por ciclo, com base no programa eco 40-60 com uma combinação de cargas totais e parciais. O consumo real de água dependerá da forma como a máquina é utilizada e da dureza da água.	45	
Temperatura máxima para têxteis tratados (b) (°C)	Nominal capacidade	39	Teor de humidade residual ponderada (b) (%)	62,9
	Metade	35		
	Um quarto	30		
Velocidade de centrifugação (b) (rpm)	Nominal capacidade	1200	Classe de eficiência de secagem por centrifugação (b)	C (d)
	Metade	1200		
	Um quarto	1200		

Duração do programa (b) (h:min)	Nominal capacidade	3:28	Tipo	Autónomo
	Metade	2:42		
	Um quarto	2:42		
Emissões de ruído acústico aéreo durante a fase de centrifugação (b) (dB(A) re 1 pW)	80	Classe de emissão de ruído acústico aéreo (b) (fase de centrifugação)		C (d)
Modo desligado (W) (se aplicável)	0,50	Modo de espera (W) (se aplicável)	1,00	
Arranque retardado (W) (se aplicável)	4,00	Espera em rede (W) (se aplicável)	N/A	
Duração mínima da garantia oferecida pelo fornecedor (a), (c):				
Este produto foi concebido para libertar iões de prata durante o ciclo de lavagem			NÃO	

#### Informações adicionais:

Ligação Web para o sítio Web do fornecedor, onde se encontram as informações referidas no ponto 9 do anexo II relativas ao Regulamento (EU) 2019/2023 da Comissão (1):

1. Este ponto não deve ser considerado relevante para efeitos do n.º 6 do artigo 2.º do Regulamento (EU) 2017/1369.
2. Para o programa ECO 40-60.
3. As alterações a este ponto não devem ser consideradas relevantes para efeitos do n.º 4 do artigo 4.º do Regulamento (EU) 2017/1369.
4. Se a base de dados do produto gerar automaticamente o conteúdo definitivo para esta célula, o fornecedor não deve introduzir estes dados.

Para mais informações sobre o consumo energético e outros dados técnicos deste produto, siga o seguinte link: [eprel.ec.europa.eu](http://eprel.ec.europa.eu)



Cumpra a legislação local relativamente à reciclagem de todos os materiais.

#### SERVIÇO PÓS-VENDA

Consulte o site [www.suporteworten.pt](http://www.suporteworten.pt) para conhecer as condições de garantia do seu produto.

#### Disponibilidade de peças de reparação

Dependendo da peça em questão, as peças de reparação estão disponíveis por um período mínimo de sete anos, para reparadores profissionais, ou um mínimo de dez anos, para reparadores profissionais e utilizadores finais, após a colocação no mercado da última unidade do modelo.

#### PROTEÇÃO AMBIENTAL

Com o objetivo de proteger o ambiente, tentamos reduzir ao máximo o volume das embalagens, que se limitam a três materiais de fácil separação: cartão, papel e plástico. O aparelho é constituído por material reciclável, depois de desmontado por uma empresa especializada.





Imported, produced and distributed by | Importado, producido y distribuido por  
Importado, produzido e distribuído por

**Worten, equipamentos para o lar, S.A.**

Rua João Mendonça, nº 505 - 4464-503 Senhora da Hora - Portugal